

# АКВАСТОП®

СИСТЕМА ПРОДУКТОВ

ДЛЯ ГЕРМЕТИЗАЦИИ ШВОВ РАЗЛИЧНОГО НАЗНАЧЕНИЯ

ЧАСТЬ 1. ГИДРОИЗОЛЯЦИОННЫЕ МАТЕРИАЛЫ

СДЕЛАНО В РОССИИ

## ООО «АКВАБАРЬЕР»

Телефон/факс (многоканальный): +7 (495) 150-02-07

E-mail: [info@aquabarrier.ru](mailto:info@aquabarrier.ru)

WEB: [www.aquabarrier.ru](http://www.aquabarrier.ru)

**Редактор:** И.М. Пронин

**Технический редактор:** А.М. Левицкий

**Обложка:** И.И. Пронин

**Документация:** Р.С. Вальков, И.И. Пронин, С.М. Пронин, С.Ф. Щербаков,  
А.Б. Хуторовой, И.А. Карпова

**Графическое оформление:** И.И. Пронин, Р.С. Вальков, С.Ф. Щербаков, Е.Н. Кургина

**АКВАСТОП®** – зарегистрированный торговый знак ООО «АКВАБАРЬЕР»

Copyright © **ООО «АКВАБАРЬЕР»** 2002–2019 Все права защищены

Все права на представленные материалы принадлежат ООО «АКВАБАРЬЕР». Воспроизведение или распространение указанных материалов в любой форме может производиться только с письменного разрешения правообладателя. При использовании ссылка на правообладателя и источник заимствования обязательна.

### ГИДРОИЗОЛЯЦИОННЫЕ ШПОНКИ

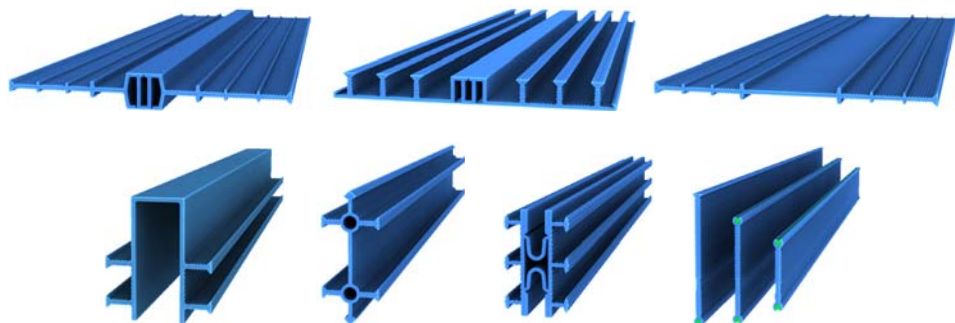

### ПРОФИЛЬНЫЕ УПЛОТНЕНИЯ СВД, ЕЛОЧКА

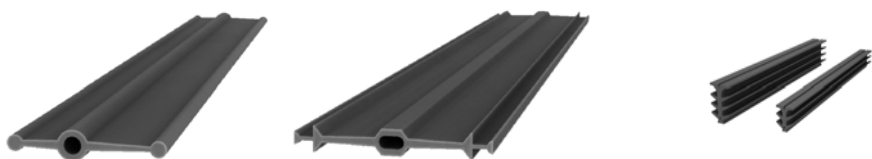

### ДИЛАТАЦИОННЫЕ УСТРОЙСТВА

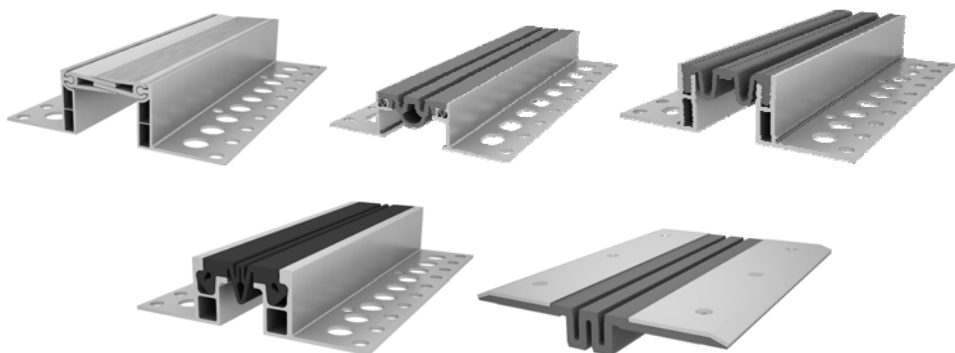

### ДЕКОРАТИВНЫЕ ДИЛАТАЦИОННЫЕ УСТРОЙСТВА

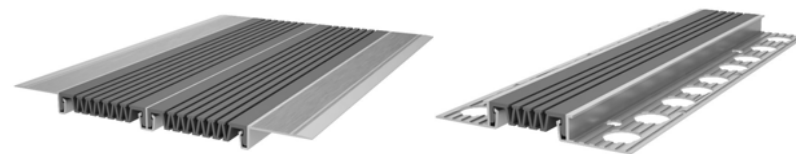

### ДЕКОРАТИВНЫЕ ПРОФИЛИ



### СИСТЕМА ИНЖЕКТО



### НАБУХАЮЩИЕ ПРОФИЛИ



## ОГЛАВЛЕНИЕ

ЭТА СТРАНИЦА СПЕЦИАЛЬНО ОСТАВЛЕНА ПУСТОЙ

Общие положения .....	6
Технические данные материалов изделий .....	8
Номенклатура гидроизоляционных шпонок .....	12
Обозначение гидроизоляционных шпонок .....	13
Гидроизоляционные шпонки <b>АКВАСТОП®</b> тип ДВ .....	14
Гидроизоляционные шпонки <b>АКВАСТОП®</b> тип ДВС .....	19
Гидроизоляционные шпонки <b>АКВАСТОП®</b> тип ДО .....	20
Гидроизоляционные шпонки <b>АКВАСТОП®</b> тип ДО-УГЛ .....	24
Гидроизоляционные шпонки <b>АКВАСТОП®</b> тип ДОС-УГЛ .....	26
Гидроизоляционные шпонки <b>АКВАСТОП®</b> тип ДЗ .....	28
Гидроизоляционные шпонки <b>АКВАСТОП®</b> тип ДЗС .....	32
Гидроизоляционные шпонки <b>АКВАСТОП®</b> тип ХВ .....	34
Гидроизоляционные шпонки <b>АКВАСТОП®</b> тип ХВН .....	36
Гидроизоляционные шпонки <b>АКВАСТОП®</b> тип ХО .....	38
Гидроизоляционные шпонки <b>АКВАСТОП®</b> тип ХО-УГЛ .....	40
Гидроизоляционные шпонки <b>АКВАСТОП®</b> тип ХОС-УГЛ .....	42
Гидроизоляционные шпонки <b>АКВАСТОП®</b> тип ДОМ .....	44
Гидроизоляционные шпонки <b>АКВАСТОП®</b> тип ХОМ .....	46
Гидроизоляционные шпонки <b>АКВАСТОП®</b> тип НОМ .....	48
Гидроизоляционные шпонки <b>АКВАСТОП®</b> тип УВ .....	50
Гидроизоляционные шпонки <b>АКВАСТОП®</b> тип ДР .....	52
Гидроизоляционные шпонки <b>АКВАСТОП®</b> тип ДР-УГЛ .....	54
Гидроизоляционные шпонки <b>АКВАСТОП®</b> тип ТАРАКАН .....	56
Гидроизоляционные шпонки <b>АКВАСТОП®</b> тип ТК .....	57
Гидроизоляционные шпонки <b>АКВАСТОП®</b> тип ДВИ .....	58
Гидроизоляционные шпонки <b>АКВАСТОП®</b> тип ДВН .....	59
Гидроизоляционные шпонки <b>АКВАСТОП®</b> тип ДОИ .....	60
Гидроизоляционные шпонки <b>АКВАСТОП®</b> тип ДОН .....	61
Гидроизоляционные шпонки <b>АКВАСТОП®</b> тип ХВИ .....	62
Гидроизоляционные шпонки <b>АКВАСТОП®</b> тип ХВН .....	64
Профильное уплотнение <b>АКВАСТОП®</b> тип СВГ .....	66
Система <b>АКВАСТОП®</b> ИНЖЕКТО .....	68
Профиль набухающий резиновый <b>АКВАСТОП®</b> тип ПНР .....	70
Профиль набухающий бентонитовый <b>АКВАСТОП®</b> тип ПНБ .....	72
Дисклудер® <b>АКВАСТОП®</b> для герметизации монтажных отверстий .....	74
Накладной иньектор <b>АКВАСТОП®</b> 180-10 .....	76

## Общие положения

Продукты системы **АКВАСТОП®**, описанные в настоящем проспекте, предназначены для обустройства деформационных швов при строительстве, ремонте и реконструкции зданий и сооружений различного назначения.

Основываясь на нашем многолетнем опыте производства и применения продуктов системы **АКВАСТОП®**, мы всегда готовы оказать профессиональную техническую помощь и консультации проектным и строительным организациям по выбору и применению соответствующих продуктов и решению технических задач.

### ИСПОЛЬЗУЕМЫЕ ТЕРМИНЫ

В проспекте используются следующие термины:

**Деформационный шов** – температурный, осадочный, антисейсмический и другие швы, а также их сочетания.

**Технологический шов бетонирования** – шов в месте контакта бетона разного возраста, обусловленный технологией производства бетонных работ.

**Перемещения** – допустимые перемещения сопрягаемых элементов конструкции. Виды перемещений приведены в таблице ниже:

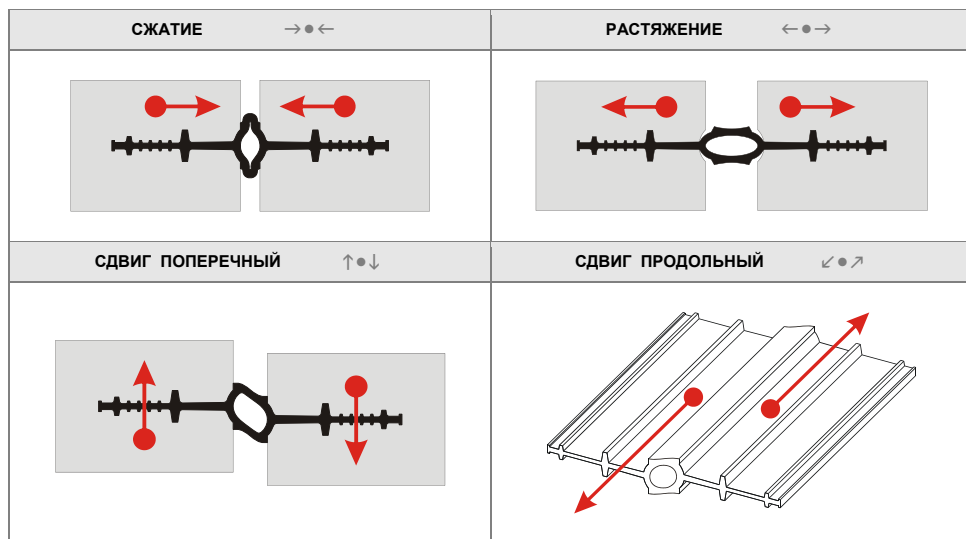

### ТРАНСПОРТИРОВАНИЕ И ХРАНЕНИЕ

Изделия перевозят транспортом всех видов в соответствии с правилами перевозки в условиях, исключающих их механические повреждения и загрязнение.

Изделия следует хранить в заводской упаковке, не подвергать деформирующим нагрузкам, защищать от воздействия нефтепродуктов, органических растворителей.

Условия при воздействии климатических факторов должны соответствовать:

- при транспортировании – группе условий 8 по ГОСТ 15150;
- при хранении – группе условий 3 по ГОСТ 15150.

### СЕРТИФИКАЦИЯ

Вся продукция системы **АКВАСТОП®** сертифицирована.

Резиновые гидроизоляционные шпонки **АКВАСТОП®** допущены к применению в контакте с питьевой водой.

### ГАРАНТИИ ИЗГОТОВИТЕЛЯ

Предприятие–изготовитель гарантирует соответствие изделий требованиям нормативных документов при соблюдении потребителем условий применения, правил транспортирования и хранения, указаний по эксплуатации.

Гарантийный срок хранения изделий – 2 года со дня изготовления.

Гарантийный срок эксплуатации изделий – 5 лет.

Гарантия изготовителя распространяется на эксплуатационные характеристики изделий при условии, что все работы по установке выполнены в соответствии с регламентами, согласованными с Изготовителем.

Потребитель несет ответственность за соответствие выбранного им типа изделия назначению и условиям его эксплуатации.

### ЗАМЕЧАНИЯ

Изготовитель оставляет за собой право вносить изменения в технические данные изделий, не ухудшающие их эксплуатационные характеристики, основываясь на результатах новых разработок.

Приведенные рисунки схематично отражают устройство изделий и могут отличаться от реальной ситуации.

Обращаем Ваше внимание, что вся информация в сборнике носит справочный характер и не является публичной офертой, определяемой положениями статьи 437 Гражданского кодекса Российской Федерации.

Технические параметры (спецификации) и комплект поставки продукции могут быть изменены производителем без предварительного уведомления. Пожалуйста, уточняйте информацию у наших специалистов.

## Технические данные материалов изделий

**1. РЕЗИНЫ НА ОСНОВЕ ЭТИЛЕНПРОПИЛЕНОВОГО КАУЧУКА – EPDM (РЕЗИНА)**

Изделия из этого материала изготавливают в соответствии с ТУ 5772–001–58093526–11.

Применение этого материала обеспечивает следующие преимущества:

- ✓ широкий диапазон рабочих температур (от –50 °С до + 80 °С);
- ✓ гибкость и эластичность при отрицательных температурах;
- ✓ высокая химическая стойкость;
- ✓ долговечность;
- ✓ простота монтажа;
- ✓ экологическая безопасность.

Физико–механические показатели материала:

№	Наименование показателя	Метод	Значение
1	Твёрдость по Шор А, единицы Шор А	ГОСТ 263	70 ± 5
2	Условная прочность при растяжении, МПа (кг/см <sup>2</sup> ), не менее	ГОСТ 270 на образцах тип 1 толщ. 2,0 мм	7,5 (75)
3	Относительное удлинение при разрыве, %, не менее	ГОСТ 270 на образцах тип 1 толщ. 2,0 мм	200
4	Относительная остаточная деформация при статической деформации сжатия 20 % в течение 24 часов при температуре 100 °С, %, не более	ГОСТ 9.029 метод Б	50
5	Изменение показателей после старения в воздухе в течение 24 часов при температуре 125 °С – твердость, единицы Шор А, в пределах – условная прочность при растяжении, %, не менее – относительное удлинение при разрыве, %, не менее	ГОСТ 9.024	±15 – 25 – 60
6	Температурный предел хрупкости, °С, не выше	ГОСТ 7912	– 50
7	Коэффициент морозостойкости по эластическому восстановлению после сжатия при температуре минус 50 °С, не менее	ГОСТ 13808	0,2
8	Стойкость к термосветозонному старению при температуре 40 °С в течение 96 часов с объемной долей озона (5±0,5)×10 <sup>-5</sup> % при статической деформации растяжения 20 %	ГОСТ 9.026	Не допускаются трещины, видимые невооруженным глазом
9	Сопrotивление раздиру, кгс/см, не менее	ГОСТ 262	20
10	Изменение твердости после воздействия водного раствора хлористого натрия по ГОСТ 4233 с массовой долей 10 % в течение 14 суток при температуре 70 °С, не более	ГОСТ 9.030 метод В	3
11	Диапазон рабочих температур, °С		от – 50 до + 80

**2. ПЛАСТИФИЦИРОВАННЫЕ КОМПОЗИЦИИ НА ОСНОВЕ ПОЛИВИНИЛХЛОРИДА (ПВХ-П)**

Изделия из этого материала изготавливают в соответствии с ТУ 5772–001–58093526–11.

Материал используют при изготовлении гидроизоляционных шпонок, профильных уплотнений СВГ.

Применение этого материала обеспечивает следующие преимущества:

- ✓ высокая химическая стойкость;
- ✓ долговечность;
- ✓ простота монтажа;
- ✓ надежное крепление в бетоне;
- ✓ экологическая безопасность.

Физико–механические показатели материала:

№	Наименование показателя	Метод	Значение
1	Твёрдость по Шор А, единицы Шор А, в пределах	ГОСТ 24621	70 ± 5
2	Прочность при разрыве, МПа (кг/см <sup>2</sup> ), не менее	ГОСТ 11262 на образцах тип 1	10 (100)
3	Относительное удлинение при разрыве, %, не менее	ГОСТ 11262 на образцах тип 1	320
4	Сопrotивление раздиру, Н/мм (кг/см <sup>2</sup> ), не менее	ГОСТ 262 метод А	12 (120)
5	Относительное удлинение при разрыве при –20 °С, %, не менее	ГОСТ 11262 на образцах тип 1	200
6	Максимальное снижение показателей после старения в воздухе в течение 28 суток при температуре (70±2) °С – твердость, единицы Шор А, в пределах – прочность при разрыве, %, не более – относительное удлинение при разрыве, %, не более	ГОСТ 11645	3 20 20
7	Потери в массе при 160 °С в течение 6 ч, %, не более	ГОСТ 5960 п. 4.10	1,2
8	Способность к свариванию *: – частное от деления прочности при разрыве по сварному шву на прочность при разрыве образца без шва,		≥ 0,6
9	Светостойкость при 70 °С, ч, не менее	ГОСТ 9.708	2000
10	Группа горючести	ГОСТ 30244	Г4
11	Водопоглощение, % не более	ГОСТ 4650 п. 6.3	0,25
12	Плотность, г/см <sup>3</sup> , не более	ГОСТ 15139 п. 4	1,35
13	Температура хрупкости, °С, не выше	ГОСТ 5960	– 40
14	Суммарный показатель токсичности, %, не более	ГОСТ 26150	1
15	Диапазон рабочих температур, °С		от – 37 до + 70

\* Примечание: способность к свариванию проверяют по DIN 18541-2

## Технические данные материалов изделий

**3. ТЕРМОПЛАСТИЧНЫЕ ПОЛИОЛЕФИНЫ (ТПО)**

Изделия из этого материала изготавливают в соответствии с ТУ 5772–001–58093526–11.

Применение этого материала обеспечивает следующие преимущества:

- ✓ широкий диапазон рабочих температур (от –50 °С до + 70 °С);
- ✓ гибкость и эластичность при отрицательных температурах;
- ✓ высокая химическая стойкость;
- ✓ долговечность;
- ✓ простота монтажа;
- ✓ экологическая безопасность.

Физико–механические показатели материала:

№	Наименование показателя	Метод	Группа I	Группа II
1	Твёрдость по Шор А, единицы Шор А	ГОСТ 263	70 ± 5	80 ± 5
2	Условная прочность при растяжении, МПа (кг/см <sup>2</sup> ), не менее	ГОСТ 270 на образцах тип 1 толщ. 2,0 мм	8,5 (85)	9,8 (98)
3	Относительное удлинение при разрыве, %, не менее	ГОСТ 270 на образцах тип 1 толщ. 2,0 мм	650	700
4	Относительная остаточная деформация при статической деформации сжатия 25 % в течение 24 часов при температуре 70 °С, %, не более	ГОСТ 9.029 метод Б	50	50
5	Изменение показателей после старения в воздухе в течение 24 часов при температуре 100 °С – твердость, единицы Шор А, в пределах – условная прочность при растяжении, %, не менее – относительное удлинение при разрыве, %, не менее	ГОСТ 9.024	± 5 – 25 – 30	± 5 – 25 – 30
6	Температурный предел хрупкости, °С, не выше	ГОСТ 7912	– 50	– 50
7	Стойкость к термосветоозонному старению при температуре 40 °С в течение 96 часов с объемной долей озона (5±0,5)×10 <sup>-5</sup> % при статической деформации растяжения 20%	ГОСТ 9.026	Не допускаются трещины, видимые невооруженным глазом	
8	Диапазон рабочих температур, °С		от – 50 до + 70	

**4. ТЕРМОЭЛАСТОПЛАСТЫ (ТЭП)**

Изделия из этого материала изготавливают в соответствии с ТУ 5772–001–58093526–11.

Применение этого материала обеспечивает следующие преимущества:

- ✓ широкий диапазон рабочих температур (от –45 °С до + 70 °С);
- ✓ гибкость и эластичность при отрицательных температурах;
- ✓ высокая химическая стойкость;
- ✓ долговечность;
- ✓ простота монтажа;
- ✓ экологическая безопасность.

Физико–механические показатели материала:

№	Наименование показателя	Метод	Группа I	Группа II
1	Твёрдость по Шор А, единицы Шор А	ГОСТ 263	70 ± 5	70 ± 5
2	Условная прочность при растяжении, МПа (кг/см <sup>2</sup> ), не менее	ГОСТ 270 на образцах тип 1 толщ. 2,0 мм	5,0 (50)	7,0 (70)
3	Относительное удлинение при разрыве, %, не менее	ГОСТ 270 на образцах тип 1 толщ. 2,0 мм	470	700
4	Относительная остаточная деформация при статической деформации сжатия 25 % в течение 24 часов при температуре 70 °С, %, не более	ГОСТ 9.029 метод Б	50	50
5	Изменение показателей после старения в воздухе в течение 24 часов при температуре 100 °С – твердость, единицы Шор А, в пределах – условная прочность при растяжении, %, не менее – относительное удлинение при разрыве, %, не менее	ГОСТ 9.024	± 5 – 25 – 30	± 5 – 25 – 30
6	Температурный предел хрупкости, °С, не выше	ГОСТ 7912	– 45	– 45
7	Стойкость к термосветоозонному старению при температуре 40 °С в течение 96 часов с объемной долей озона (5±0,5)×10 <sup>-5</sup> % при статической деформации растяжения 20%	ГОСТ 9.026	Не допускаются трещины, видимые невооруженным глазом	
8	Диапазон рабочих температур, °С		от – 45 до + 70	



## Номенклатура гидроизоляционных шпонок

ТИП ШПОНКИ	МАТЕРИАЛ ИЗДЕЛИЯ		
	РЕЗИНА	ПВХ-П	ТПО / ТЭП
ДВ			
ДВС	—		—
ДО			
ДО-УГЛ	—		—
ДОС-УГЛ	—		
ДЗ			—
ДЗС	—		—
ХВ			
ХО			
ХВН	—		—
ДОМ	—		
ХОМ	—		
УВ	—		—
ДР			
ДР-УГЛ	—		—
ТАРАКАН	—		—
ТК	—		—

## Обозначение гидроизоляционных шпонок

ТИП ШПОНКИ	МАТЕРИАЛ ИЗДЕЛИЯ		
	РЕЗИНА	ПВХ-П	ТПО / ТЭП
ДВИ / ДВН	—		—
ДОИ / ДОН	—		—
ХВИ / ХВН	—		—
СВГ			—

## ОБОЗНАЧЕНИЕ ГИДРОИЗОЛЯЦИОННЫХ ШПОНОК

**ХВ – 240**                      **ПВХ-П**  
**ХО – 320**                      **– 6 / 25** **ПВХ-П**  
**ДВИ – 270 / 25 – 6 / 25** **Резина**

1 2 3 4 5 6

Д – деформационная
Х – для технологических швов бетонирования
У – для усадочных швов бетонирования
В – внутренняя
О – опалубочная
З – защитная
Р – ремонтная
С – специальная
И – с каналами под инъекционные шланги
Н – с каналами под набухающие профили
М – для применения с гидроизоляционными мембранами

- 1 – ДВИ - тип шпонки;  
 2 – ширина шпонки, мм;  
 3 – ширина деформационного узла, мм;  
 4 – количество анкеров, шт;  
 5 – высота анкеров (включая тело шпонки), мм;  
 6 – материал шпонки.

## УСЛОВНОЕ ОБОЗНАЧЕНИЕ ПЕРЕМЕЩЕНИЙ

Тип перемещения	Условное обозначение
Сжатие	→•←
Растяжение	←•→
Сдвиг поперечный	↑•↓
Сдвиг продольный	↙•↗

## Гидроизоляционные шпонки АКВАСТОП® тип ДВ

## МАТЕРИАЛ: РЕЗИНА

ДВ-170/12	
ДВ-220/25	
ДВ-270/25	

## МАТЕРИАЛ: ПВХ-П

ДВ-170/12	
ДВ-220/25	
ДВ-270/25	

## Технические характеристики

**ОБЛАСТЬ ПРИМЕНЕНИЯ** Герметизация деформационных швов при строительстве гидротехнических, заглубленных и подземных сооружений.

**ПОРЯДОК УСТАНОВКИ** Технологический регламент ТР 186-07. СТО НОСТРОЙ 2.7.156-2014.

## МОНТАЖНАЯ СХЕМА

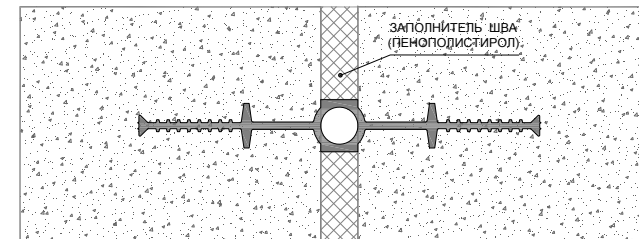

## ЭКСПЛУАТАЦИОННЫЕ ХАРАКТЕРИСТИКИ

ТИП	Бухта, м	Перемещение, мм				Давление воды, МПа
		→ ←	← →	↑ ↓	↙ ↗	
<b>РЕЗИНА</b>						
ДВ-170/12	30	7	6	4	3	0,36
ДВ-220/25	30	15	16	12	8	0,44
ДВ-270/25	30	15	16	12	8	0,59
<b>ПВХ-П</b>						
ДВ-170/12	30	7	6	4	3	0,36
ДВ-220/25	30	15	16	12	8	0,44
ДВ-270/25	30	15	16	12	8	0,59



## Гидроизоляционные шпонки АКВАСТОП® тип ДВ

МАТЕРИАЛ: ПВХ-П

ДВ-150/18		
ДВ-200/15		
ДВ-200/20		
ДВ-240/20		
ДВ-320/20		
ДВ-320/30.1		
ДВ-320/30		Патент РФ
ДВ-320/40		Патент РФ
ДВ-320/50		Патент РФ
ДВ-400/50		Патент РФ
ДВ-500/50		Патент РФ

## Технические характеристики

**ОБЛАСТЬ ПРИМЕНЕНИЯ** Герметизация деформационных швов при строительстве гидротехнических, заглубленных и подземных сооружений.

**ПОРЯДОК УСТАНОВКИ** Технологический регламент ТР 186-07. СТО НОСТРОЙ 2.7.156-2014.

**МОНТАЖНАЯ СХЕМА**

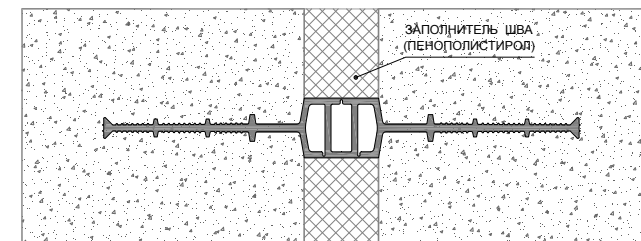

## ЭКСПЛУАТАЦИОННЫЕ ХАРАКТЕРИСТИКИ

ТИП	Бухта, м	Перемещение, мм				Давление воды, МПа
		→ ● ←	← ● →	↑ ● ↓	↙ ● ↗	
<b>ПВХ-П</b>						
ДВ-150/18	30	10	15	10	5	0,18
ДВ-200/15	20	10	18	15	4	0,42
ДВ-200/20	20	16	40	15	15	0,45
ДВ-240/20	20	16	40	15	15	0,55
ДВ-320/20	20	14	42	13	15	0,75
ДВ-320/30.1	20	25	52	40	25	0,75
ДВ-320/30	20	24	85	45	35	0,75
ДВ-320/40	20	30	126	76	45	0,75
ДВ-320/50	20	40	136	73	55	0,75
ДВ-400/50	15	35	134	70	55	1,09
ДВ-500/50	15	32	130	65	55	1,42

## Гидроизоляционные шпонки АКВАСТОП® тип ДВ

МАТЕРИАЛ: ТЭП

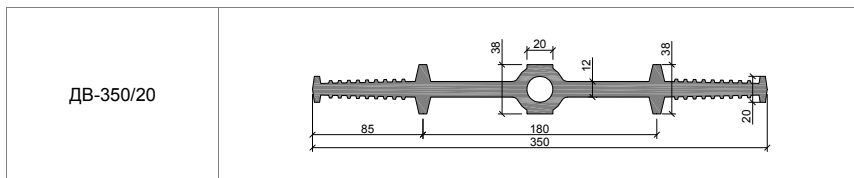

**ОБЛАСТЬ ПРИМЕНЕНИЯ** Герметизация деформационных швов при строительстве гидротехнических, заглубленных и подземных сооружений.

**ПОРЯДОК УСТАНОВКИ** Технологический регламент ТР 186-07. СТО НОСТРОЙ 2.7.156-2014.

МОНТАЖНАЯ СХЕМА

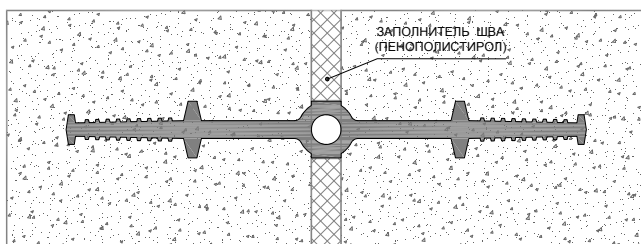

ЭКСПЛУАТАЦИОННЫЕ ХАРАКТЕРИСТИКИ

ТИП	Бухта, м	Перемещение, мм				Давление воды, МПа
		→●←	←●→	↑●↓	↙●↗	
<b>ПВХ-П</b>						
ДВ-350/20	15	10	25	16	3	0,71

## Гидроизоляционные шпонки АКВАСТОП® тип ДВС

МАТЕРИАЛ: ПВХ-П

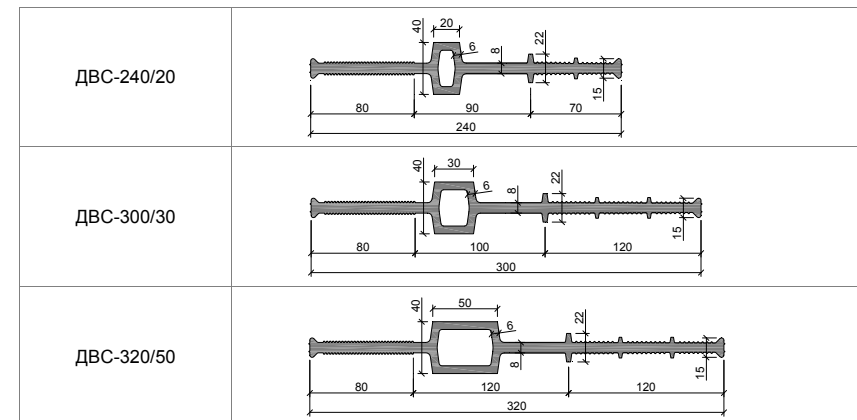

**ОБЛАСТЬ ПРИМЕНЕНИЯ** Герметизация деформационных швов при строительстве гидротехнических, заглубленных и подземных сооружений при сопряжении с существующими конструкциями.

**ПОРЯДОК УСТАНОВКИ** Технологический регламент ТР 186-07.

МОНТАЖНАЯ СХЕМА

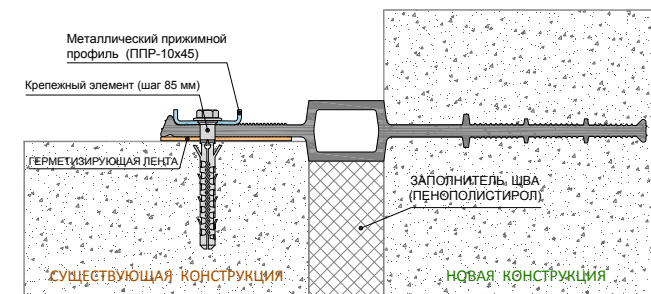

ЭКСПЛУАТАЦИОННЫЕ ХАРАКТЕРИСТИКИ

ТИП	Бухта, м	Перемещение, мм				Давление воды, МПа
		→●←	←●→	↑●↓	↙●↗	
<b>ПВХ-П</b>						
ДВС-240/20	20	12	16	25	15	0,54
ДВС-300/30	20	22	16	30	20	0,76
ДВС-320/50	20	42	16	38	30	0,76

## Гидроизоляционные шпонки АКВАСТОП® тип ДО

## МАТЕРИАЛ: РЕЗИНА

ДО-220/25-4/25	
ДО-270/25-6/25	

## МАТЕРИАЛ: ПВХ-П

ДО-220/25-4/25	
ДО-270/25-6/25	

## Технические характеристики

**ОБЛАСТЬ ПРИМЕНЕНИЯ** Герметизация деформационных швов при строительстве гидротехнических, заглубленных и подземных сооружений.

**ПОРЯДОК УСТАНОВКИ** Технологический регламент ТР 186-07. СТО НОСТРОЙ 2.7.156-2014.

## МОНТАЖНАЯ СХЕМА

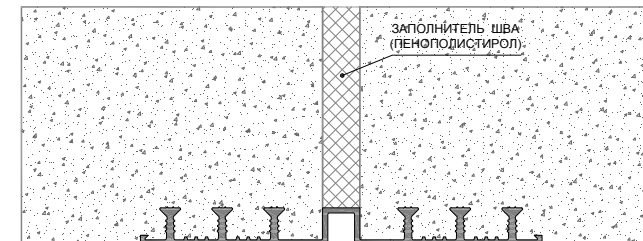

## ЭКСПЛУАТАЦИОННЫЕ ХАРАКТЕРИСТИКИ

ТИП	Бухта, м	Перемещение, мм				Давление воды, МПа
		→•←	←•→	↑•↓	↙•↗	
<b>РЕЗИНА</b>						
ДО-220/25-4/25	30	10	40	30	20	0,26
ДО-270/25-6/25	30	10	40	30	20	0,42
<b>ПВХ-П</b>						
ДО-220/25-4/25	30	10	40	30	20	0,26
ДО-270/25-6/25	30	10	40	30	20	0,42

## Гидроизоляционные шпонки АКВАСТОП® тип ДО

МАТЕРИАЛ: ПВХ-П

ДО-240/20-4/25		
ДО-320/20-6/25		
ДО-320/30-6/30		
ДО-320/40-6/30		Патент РФ
ДО-320/50-6/30		Патент РФ
ДО-400/50-6/30		Патент РФ
ДО-400/150-4/30		
ДО-500/50-8/30		Патент РФ

## Технические характеристики

**ОБЛАСТЬ ПРИМЕНЕНИЯ** Герметизация деформационных швов при строительстве гидротехнических, заглубленных и подземных сооружений.

**ПОРЯДОК УСТАНОВКИ** Технологический регламент ТР 186-07. СТО НОСТРОЙ 2.7.156-2014.

**МОНТАЖНАЯ СХЕМА**

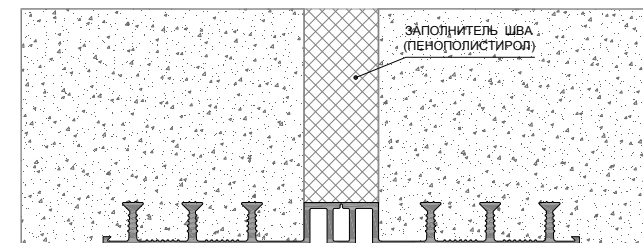

**ЭКСПЛУАТАЦИОННЫЕ ХАРАКТЕРИСТИКИ**

ТИП	Бухта, м	Перемещение, мм				Давление воды, МПа
		→•←	←•→	↑•↓	↙•↗	
<b>ПВХ-П</b>						
ДО-240/20-4/25	20	8	40	30	20	0,34
ДО-320/20-6/25	20	8	40	30	20	0,51
ДО-320/30-6/30	20	20	48	36	24	0,61
ДО-320/40-6/30	20	24	96	72	48	0,61
ДО-320/50-6/30	20	34	96	72	48	0,61
ДО-400/50-6/30	20	34	96	72	48	0,61
ДО-400/150-4/30	20	128	120	190	155	0,40
ДО-500/50-8/30	15	34	96	72	48	2,14

## Гидроизоляционные шпонки АКВАСТОП® тип ДО-УГЛ

МАТЕРИАЛ: ПВХ-П

ДО-УГЛ-170/20-6/25	
ДО-УГЛ-180/40-6/30	
ДО-УГЛ-185/50-6/30	
ДО-УГЛ-210/58-6/30	

## Технические характеристики

**ОБЛАСТЬ ПРИМЕНЕНИЯ** Герметизация деформационных швов при строительстве гидротехнических, заглубленных и подземных сооружений.

**ПОРЯДОК УСТАНОВКИ** Технологический регламент ТР 186-07. СТО НОСТРОЙ 2.7.156-2014.

**МОНТАЖНАЯ СХЕМА**

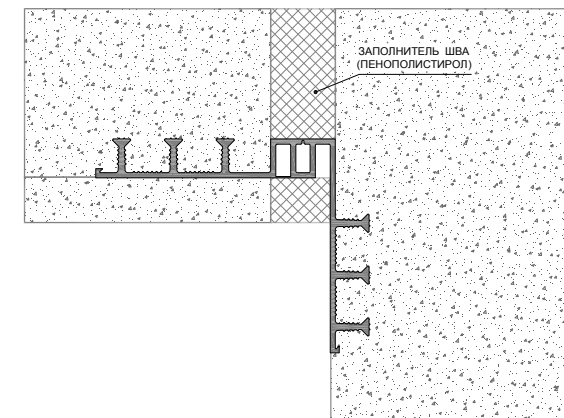

## ЭКСПЛУАТАЦИОННЫЕ ХАРАКТЕРИСТИКИ

ТИП	Бухта, м	Перемещение, мм				Давление воды, МПа
		→●←	←●→	↑●↓	↙●↗	
<b>ПВХ-П</b>						
ДО-УГЛ-170/20-6/25	20	8	50	30	20	0,51
ДО-УГЛ-180/40-6/30	20	24	105	72	48	0,61
ДО-УГЛ-185/50-6/30	20	34	105	72	48	0,61
ДО-УГЛ-210/58-6/30	20	40	110	72	80	0,61

## ПРИМЕЧАНИЕ

ДО-УГЛ-170/20-6/25 стыкуется с ДО-320/20-6/25  
 ДО-УГЛ-180/40-6/30 стыкуется с ДО-320/40-6/30  
 ДО-УГЛ-185/50-6/30 стыкуется с ДО-320/50-6/30

ДО-УГЛ-210/58-6/30 с другими гидроизоляционными шпонками не стыкуется.

## Гидроизоляционные шпонки АКВАСТОП® тип ДОС-УГЛ

МАТЕРИАЛ: ПВХ-П

ДОС-УГЛ-180/20-3/25	
ДОС-УГЛ-190/30-3/30	
ДОС-УГЛ-200/40-3/30	
ДОС-УГЛ-210/50-3/30	

МАТЕРИАЛ: ТЭП

ДОС-УГЛ-210/50-3/30	
---------------------	--

## Технические характеристики

**ОБЛАСТЬ ПРИМЕНЕНИЯ** Герметизация деформационных швов при строительстве гидротехнических, заглубленных и подземных сооружений при сопряжении с существующими конструкциями

**ПОРЯДОК УСТАНОВКИ** Технологический регламент ТР 186-07.

**МОНТАЖНАЯ СХЕМА**

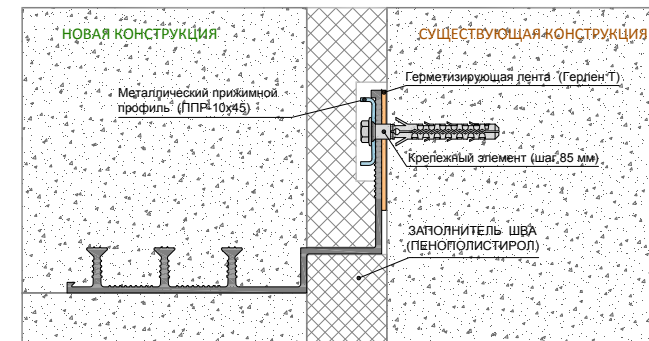

**ЭКСПЛУАТАЦИОННЫЕ ХАРАКТЕРИСТИКИ**

ТИП	Бухта, м	Перемещение, мм				Давление воды, МПа
		→●←	←●→	↑●↓	↙●↗	
<b>ПВХ-П</b>						
ДОС-УГЛ-180/20-3/25	20	10	45	35	28	0,51
ДОС-УГЛ-190/30-3/30	20	20	55	40	42	0,61
ДОС-УГЛ-200/40-3/30	20	30	65	45	53	0,61
ДОС-УГЛ-210/50-3/30	20	40	70	55	68	0,61
<b>ТЭП</b>						
ДОС-УГЛ-210/50-3/30	20	40	70	55	68	0,61



## Гидроизоляционные шпонки АКВАСТОП® тип ДЗ

## МАТЕРИАЛ: РЕЗИНА

ДЗ-100/25-4/25	ДЗ-130/25-6/25

## МАТЕРИАЛ: ПВХ-П

ДЗ-100/25-4/25	ДЗ-130/25-6/25

## Технические характеристики

**ОБЛАСТЬ ПРИМЕНЕНИЯ** Герметизация деформационных швов при строительстве гидротехнических, заглубленных и подземных сооружений.  
Восстановление герметичности деформационных швов в существующих конструкциях гидротехнических, заглубленных и подземных сооружений

**ПОРЯДОК УСТАНОВКИ** Технологический регламент ТР 186-07.  
СТО НОСТРОЙ 2.7.156-2014.

## МОНТАЖНАЯ СХЕМА

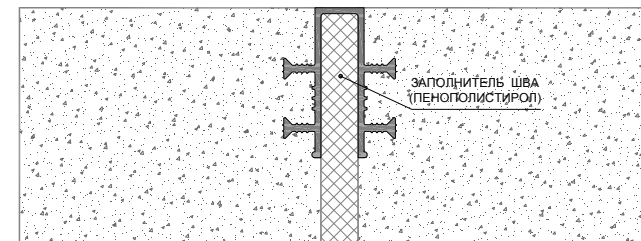

## ЭКСПЛУАТАЦИОННЫЕ ХАРАКТЕРИСТИКИ

ТИП	Бухта, м	Перемещение, мм				Давление воды, МПа
		→●←	←●→	↑●↓	↙●↗	
<b>РЕЗИНА</b>						
ДЗ-100/25-4/25	30	15	52	44	44	0,26
ДЗ-130/25-6/25	30	15	52	44	44	0,42
<b>ПВХ-П</b>						
ДЗ-100/25-4/25	20	15	52	44	44	0,26
ДЗ-130/25-6/25	20	15	52	44	44	0,42

## Гидроизоляционные шпонки АКВАСТОП® тип ДЗ

МАТЕРИАЛ: ПВХ-П

ДЗ-70/20-2/35	ДЗ-70/30-2/35	ДЗ-70/40-2/35	ДЗ-70/50-2/35
ДЗ-140/20-4/35	ДЗ-140/30-4/35	ДЗ-140/40-4/35	ДЗ-140/50-4/35
ДЗ-140/50-4/40	ДЗ-140/60-4/25		ДЗ-140/100-4/35
ДЗ-160/20-6/35	ДЗ-160/30-6/35	ДЗ-160/40-6/35	ДЗ-160/50-6/35
			ДЗ-160/100-6/35

## Технические характеристики

**ОБЛАСТЬ ПРИМЕНЕНИЯ** Герметизация деформационных швов при строительстве гидротехнических, заглубленных и подземных сооружений.

**ПОРЯДОК УСТАНОВКИ** Технологический регламент ТР 186-07. СТО НОСТРОЙ 2.7.156-2014.

**МОНТАЖНАЯ СХЕМА**

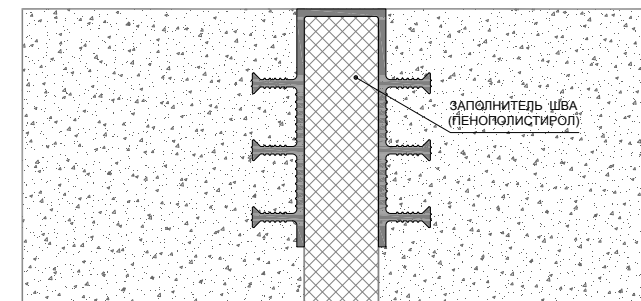

## ЭКСПЛУАТАЦИОННЫЕ ХАРАКТЕРИСТИКИ

ТИП	Бухта, м	Перемещение, мм				Давление воды, МПа
		→ • ←	← • →	↑ • ↓	↙ • ↘	
<b>ПВХ-П</b>						
ДЗ-70/20-2/35	20	10	58	52	40	0,15
ДЗ-70/30-2/35	20	20	68	58	54	0,15
ДЗ-70/40-2/35	20	30	78	63	68	0,15
ДЗ-70/50-2/35	20	40	88	68	82	0,15
ДЗ-140/20-4/35	20	10	82	78	40	0,38
ДЗ-140/30-4/35	20	20	92	85	54	0,38
ДЗ-140/40-4/35	20	30	102	92	68	0,38
ДЗ-140/50-4/35	20	40	112	98	82	0,38
ДЗ-140/50-4/40	20	40	112	98	82	0,43
ДЗ-140/60-4/25	20	50	122	108	88	0,30
ДЗ-140/100-4/35	20	90	162	124	153	0,38
ДЗ-160/20-6/35	20	10	58	52	40	0,62
ДЗ-160/30-6/35	20	20	68	58	54	0,62
ДЗ-160/40-6/35	20	30	78	63	68	0,62
ДЗ-160/50-6/35	20	40	88	68	82	0,62
ДЗ-160/100-6/35	20	90	138	90	153	0,62

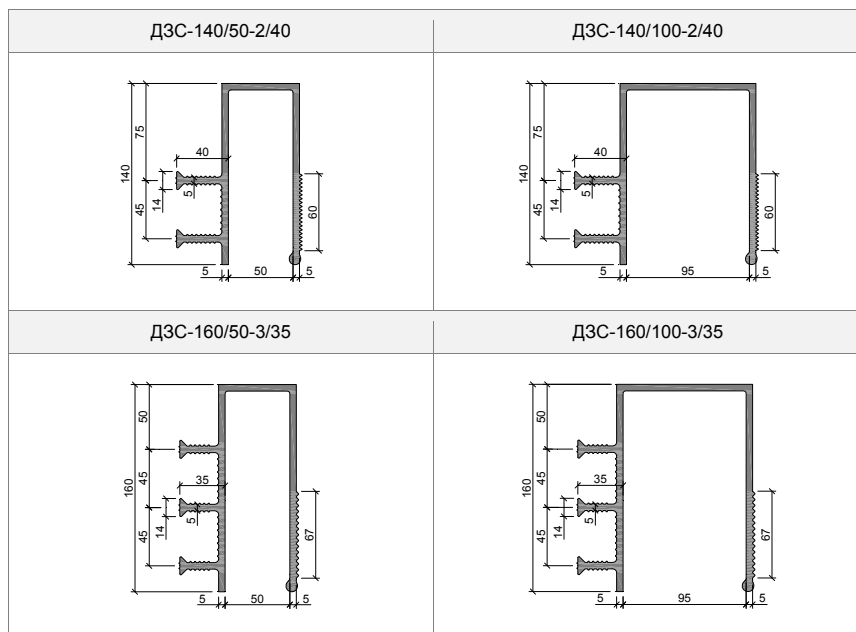
Гидроизоляционные шпонки **АКВАСТОП®** тип ДЗС**МАТЕРИАЛ:** ПВХ-П

## Технические характеристики

**ОБЛАСТЬ ПРИМЕНЕНИЯ** Герметизация деформационных швов при строительстве гидротехнических, заглубленных и подземных сооружений при сопряжении с существующими конструкциями.

**ПОРЯДОК УСТАНОВКИ** Технологический регламент ТР 186-07.

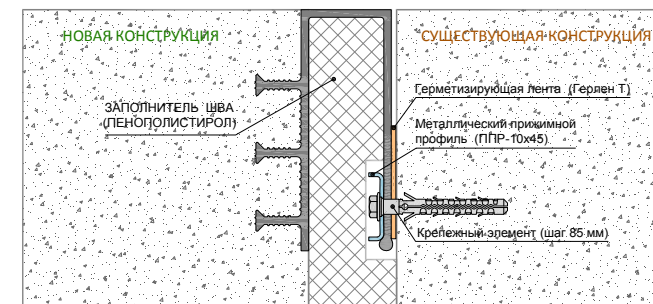
**МОНТАЖНАЯ СХЕМА****ЭКСПЛУАТАЦИОННЫЕ ХАРАКТЕРИСТИКИ**

ТИП	Бухта, м	Перемещение, мм				Давление воды, МПа
		→●←	←●→	↑●↓	↙●↗	
<b>ПВХ-П</b>						
ДЗС-140/50-2/40	20	25	115	90	75	0,43
ДЗС-140/100-2/40	20	75	165	115	140	0,43
ДЗС-160/50-3/35	20	25	90	70	65	0,62
ДЗС-160/100-3/35	20	75	140	95	130	0,62

## Гидроизоляционные шпонки АКВАСТОП® тип ХВ

## МАТЕРИАЛ: РЕЗИНА

ХВ-220	
ХВ-270	
ХВ-250 (6)	

## МАТЕРИАЛ: ПВХ-П

ХВ-220	
ХВ-270	

## МАТЕРИАЛ: ПВХ-П

ХВ-200	
ХВ-240	
ХВ-320	
ХВ-400	
ХВ-500	

## МАТЕРИАЛ: ТЭП

ХВ-250 (6)	
ХВ-320	

## Технические характеристики

**ОБЛАСТЬ ПРИМЕНЕНИЯ** Герметизация технологических швов бетонирования при строительстве гидротехнических, заглубленных и подземных сооружений.

**ПОРЯДОК УСТАНОВКИ** Технологический регламент ТР 186-07. СТО НОСТРОЙ 2.7.156-2014.

## МОНТАЖНАЯ СХЕМА

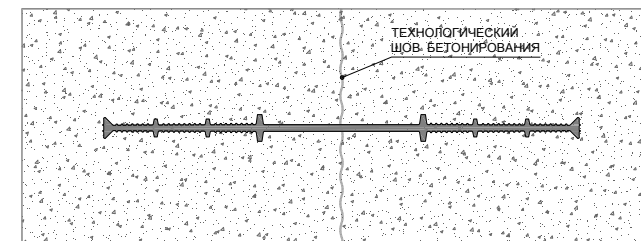

## ЭКСПЛУАТАЦИОННЫЕ ХАРАКТЕРИСТИКИ

ТИП	Бухта, м	Перемещение, мм				Давление воды, МПа
		→●←	←●→	↑●↓	↙●↗	
<b>РЕЗИНА</b>						
ХВ-220	30	—	—	—	—	0,52
ХВ-270	30	—	—	—	—	0,64
ХВ-250 (6)	30	—	—	—	—	0,68
<b>ПВХ-П</b>						
ХВ-220	30	—	—	—	—	0,52
ХВ-270	30	—	—	—	—	0,64
<b>ПВХ-П</b>						
ХВ-200	30	—	—	—	—	0,45
ХВ-240	30	—	—	—	—	0,58
ХВ-320	30	—	—	—	—	0,80
ХВ-400	30	—	—	—	—	1,08
ХВ-500	30	—	—	—	—	1,42
<b>ТЭП</b>						
ХВ-250 (6)	30	—	—	—	—	0,68
ХВ-320	30	—	—	—	—	0,80

## Гидроизоляционные шпонки АКВАСТОП® тип ХВН

МАТЕРИАЛ: ПВХ-П

ХВН-80 (2 x Ø4)	
ХВН-80 (2 x Ø6)	
ХВН-120 (2 x Ø4) Старое обозначение ХВС-120 (2 x Ø4)	
ХВН-120 (2 x Ø6) Старое обозначение ХВС-120 (2 x Ø6)	
ХВН-150 (1 x Ø4)	
ХВН-150 (1 x Ø6)	

## Технические характеристики

**ОБЛАСТЬ ПРИМЕНЕНИЯ** Герметизация технологических швов бетонирования в местах сопряжений «плита-стена» при строительстве гидротехнических, заглубленных и подземных сооружений.

**ПОРЯДОК УСТАНОВКИ** Технологический регламент ТР 186-07. СТО НОСТРОЙ 2.7.156-2014.

**МОНТАЖНАЯ СХЕМА**

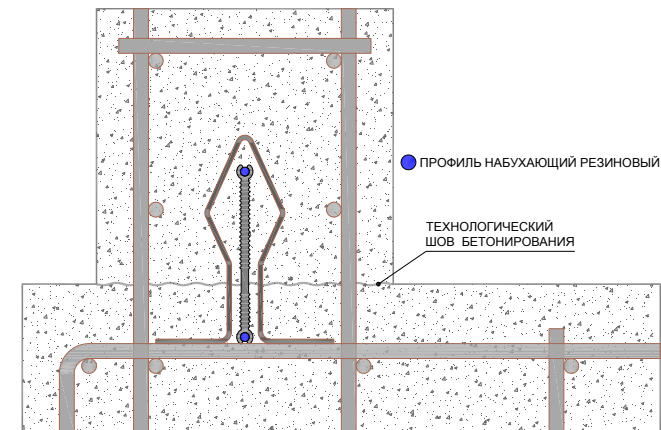

## ЭКСПЛУАТАЦИОННЫЕ ХАРАКТЕРИСТИКИ

ТИП	Бухта, м	Перемещение, мм				Давление воды, МПа
		→•←	←•→	↑•↓	↙•↗	
<b>ПВХ-П</b>						
ХВН-80 (2 x Ø4)	50	—	—	—	—	0,57
ХВН-80 (2 x Ø6)	30	—	—	—	—	0,76
ХВН-120 (2 x Ø4)	50	—	—	—	—	0,66
ХВН-120 (2 x Ø6)	30	—	—	—	—	0,86
ХВН-150 (1 x Ø4)	30	—	—	—	—	0,76
ХВН-150 (1 x Ø6)	30	—	—	—	—	0,97

## УПАКОВКА

ХВН-80 (2 x Ø4) – комплект: бухта 50 м и 150 крепежных элементов  
ХВН-80 (2 x Ø6) – комплект: бухта 30 м и 90 крепежных элементов

ХВН-120 (2 x Ø4) – комплект: бухта 50 м и 150 крепежных элементов  
ХВН-150 (1 x Ø4) – комплект: бухта 30 м и 90 крепежных элементов

ХВН-120 (2 x Ø6) – комплект: бухта 30 м и 90 крепежных элементов  
ХВН-150 (1 x Ø6) – комплект: бухта 30 м и 90 крепежных элементов

## Гидроизоляционные шпонки АКВАСТОП® тип ХО

## МАТЕРИАЛ: РЕЗИНА

ХО-220-4/25	
ХО-270-6/25	

## МАТЕРИАЛ: ПВХ-П

ХО-220-4/25	
ХО-270-6/25	

## МАТЕРИАЛ: ПВХ-П

ХО-200-4/20	
ХО-200-4/25	
ХО-240-4/25	
ХО-320-6/25	
ХО-400-6/30	
ХО-500-8/30	

## МАТЕРИАЛ: ТЭП

ХО-320-6/25	
-------------	--

## Технические характеристики

**ОБЛАСТЬ ПРИМЕНЕНИЯ** Герметизация технологических швов бетонирования при строительстве гидротехнических, заглубленных и подземных сооружений.

**ПОРЯДОК УСТАНОВКИ** Технологический регламент ТР 186-07. СТО НОСТРОЙ 2.7.156-2014.

## МОНТАЖНАЯ СХЕМА

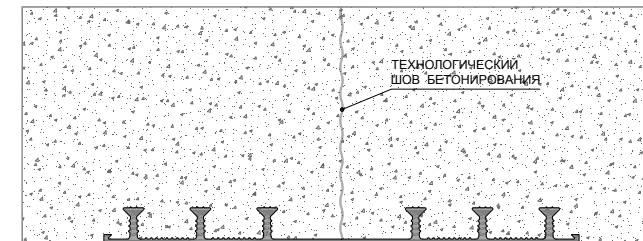

## ЭКСПЛУАТАЦИОННЫЕ ХАРАКТЕРИСТИКИ

ТИП	Бухта, м	Перемещение, мм				Давление воды, МПа
		→•←	←•→	↑•↓	↙•↗	
<b>РЕЗИНА</b>						
ХО-220-4/25	30	—	—	—	—	0,25
ХО-270-6/25	30	—	—	—	—	0,42
<b>ПВХ-П</b>						
ХО-220-4/25	30	—	—	—	—	0,25
ХО-270-6/25	30	—	—	—	—	0,42
<b>ПВХ-П</b>						
ХО-200-4/20	20	—	—	—	—	0,28
ХО-200-4/25	20	—	—	—	—	0,34
ХО-240-4/25	20	—	—	—	—	0,34
ХО-320-6/25	20	—	—	—	—	0,52
ХО-400-6/30	20	—	—	—	—	0,61
ХО-500-8/30	20	—	—	—	—	0,82
<b>ТЭП</b>						
ХО-320-6/25	20	—	—	—	—	0,52



Гидроизоляционные шпонки **АКВАСТОП®** тип ХО-УГЛ**МАТЕРИАЛ:** ПВХ-П

ХО-УГЛ-120-4/25	
ХО-УГЛ-160-6/25	

## Технические характеристики

**ОБЛАСТЬ ПРИМЕНЕНИЯ** Герметизация технологических швов бетонирования оголовков свай фундаментных плит при строительстве заглубленных и подземных сооружений.

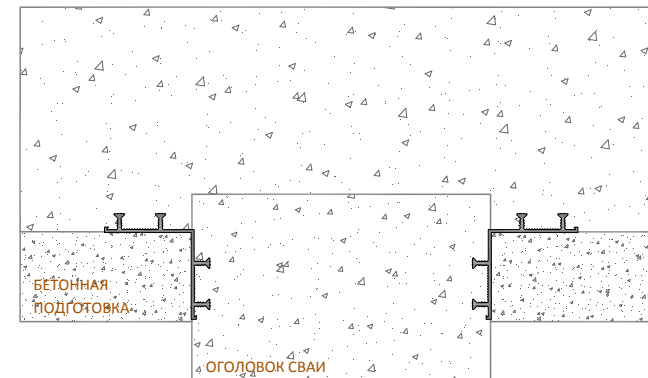
**МОНТАЖНАЯ СХЕМА****ЭКСПЛУАТАЦИОННЫЕ ХАРАКТЕРИСТИКИ**

ТИП	Бухта, м	Перемещение, мм				Давление воды, МПа
		→●←	←●→	↑●↓	↙●↗	
<b>ПВХ-П</b>						
ХО-УГЛ-120-4/25	30	—	—	—	—	0,34
ХО-УГЛ-160-6/25	30	—	—	—	—	0,52

## Гидроизоляционные шпонки АКВАСТОП® тип ХОС-УГЛ

МАТЕРИАЛ: ПВХ-П

ХОС-УГЛ-120-2/25	
ХОС-УГЛ-140-2/25	
ХОС-УГЛ-180-3/25	

## Технические характеристики

**ОБЛАСТЬ ПРИМЕНЕНИЯ** Герметизация деформационных швов при совместном использовании с гидроизоляционными мембранами в строительстве гидротехнических, заглубленных и подземных сооружений.

## МОНТАЖНАЯ СХЕМА

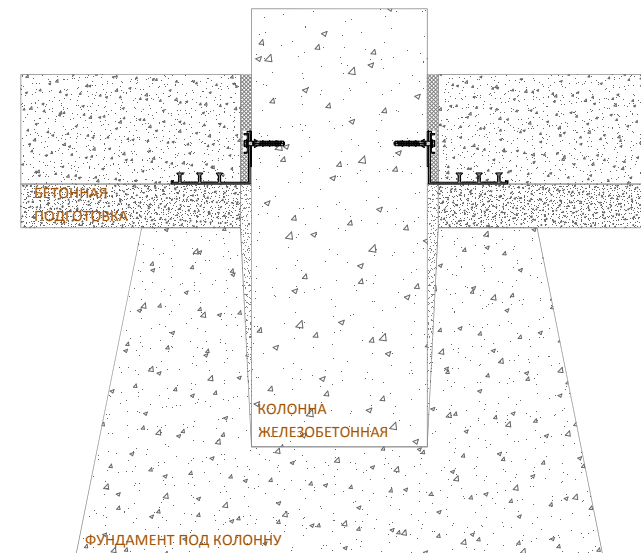

## ЭКСПЛУАТАЦИОННЫЕ ХАРАКТЕРИСТИКИ

ТИП	Бухта, м	Перемещение, мм				Давление воды, МПа
		→●←	←●→	↑●↓	↙●↗	
<b>ПВХ-П</b>						
ХОС-УГЛ-120-2/25	20	—	—	—	—	0,33
ХОС-УГЛ-140-2/25	20	—	—	—	—	0,33
ХОС-УГЛ-180-3/25	20	—	—	—	—	0,33

## Гидроизоляционные шпонки АКВАСТОП® тип ДОМ

## МАТЕРИАЛ: ПВХ-П

ДОМ-320/30-4/30	
ДОМ-320/40-4/30	Патент РФ
ДОМ-320/50-4/30	Патент РФ

## МАТЕРИАЛ: ТЭП

ДОМ-320/30-4/30	
ДОМ-320/40-4/30	Патент РФ
ДОМ-320/50-4/30	Патент РФ

## Технические характеристики

**ОБЛАСТЬ ПРИМЕНЕНИЯ** Герметизация деформационных швов при совместном использовании с гидроизоляционными мембранами в строительстве гидротехнических, заглубленных и подземных сооружений.

**ПОРЯДОК УСТАНОВКИ** Технологический регламент ТР 186-07. СТО НОСТРОЙ 2.7.156-2014.

## МОНТАЖНАЯ СХЕМА

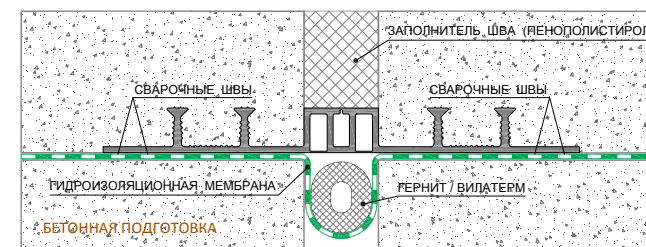

## ЭКСПЛУАТАЦИОННЫЕ ХАРАКТЕРИСТИКИ

ТИП	Бухта, м	Перемещение, мм				Давление воды, МПа
		→●←	←●→	↑●↓	↙●↗	
<b>ПВХ-П</b>						
ДОМ-320/30-4/30	20	20	50	38	25	0,40
ДОМ-320/40-4/30	20	20	48	36	24	0,40
ДОМ-320/50-4/30	20	34	96	72	48	0,40
<b>ТЭП</b>						
ДОМ-320/30-4/30	20	20	50	38	25	0,40
ДОМ-320/40-4/30	20	20	48	36	24	0,40
ДОМ-320/50-4/30	20	34	96	72	48	0,40

## Гидроизоляционные шпонки АКВАСТОП® тип ХОМ

## МАТЕРИАЛ: ПВХ-П

ХОМ-200-3/20	
ХОМ-220-3/20	
ХОМ-240-4/20 под заказ	
ХОМ-280-4/20	
ХОМ-300-4/20	
ХОМ-320-4/20 под заказ	
ХОМ-320-4/30	

## МАТЕРИАЛ: ТЭП

ХОМ-200-3/20	
ХОМ-280-4/20	
ХОМ-320-4/30	

## Технические характеристики

**ОБЛАСТЬ ПРИМЕНЕНИЯ** Устройство системы защиты от протечек, герметизация технологических швов бетонирования при совместном использовании с гидроизоляционными мембранами в строительстве гидротехнических, заглубленных и подземных сооружений.

**ПОРЯДОК УСТАНОВКИ** Технологический регламент ТР 186-07. СТО НОСТРОЙ 2.7.156-2014.

## МОНТАЖНАЯ СХЕМА

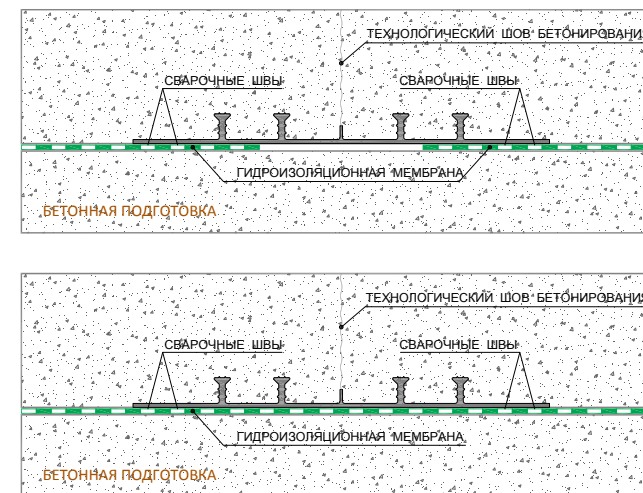

## ЭКСПЛУАТАЦИОННЫЕ ХАРАКТЕРИСТИКИ

ТИП	Бухта, м	Перемещение, мм				Давление воды, МПа
		→●←	←●→	↑●↓	↙●↗	
<b>ПВХ-П</b>						
ХОМ-200-3/20	20	—	—	—	—	0,18
ХОМ-220-3/20	20	—	—	—	—	0,18
ХОМ-240-4/20 **	20	—	—	—	—	0,25
ХОМ-280-4/20	20	—	—	—	—	0,25
ХОМ-300-4/20	20	—	—	—	—	0,25
ХОМ-320-4/20 **	20	—	—	—	—	0,25
ХОМ-320-4/30	20	—	—	—	—	0,40
<b>ТЭП</b>						
ХОМ-200-3/20	20	—	—	—	—	0,18
ХОМ-280-4/20	20	—	—	—	—	0,25
ХОМ-320-4/30	20	—	—	—	—	0,40

\*\* – изготовление под заказ.

Гидроизоляционные шпонки **АКВАСТОП®** тип НОМ**МАТЕРИАЛ:** ПВХ-П

НОМ-280 (3)

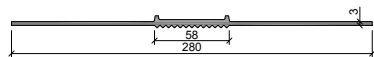

Патент РФ

## Технические характеристики

**ОБЛАСТЬ ПРИМЕНЕНИЯ** Для сопряжения мембран ПВХ при строительстве подземных и заглубленных частей зданий и сооружений

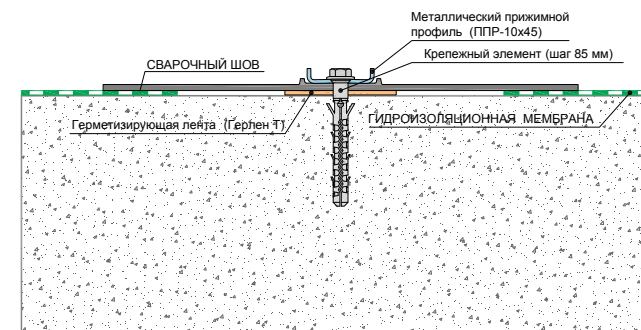
**МОНТАЖНАЯ СХЕМА****ЭКСПЛУАТАЦИОННЫЕ ХАРАКТЕРИСТИКИ**

ТИП	Бухта, м	Перемещение, мм				Давление воды, МПа
		→•←	←•→	↑•↓	↙•↗	
<b>ПВХ-П</b>						
НОМ-280 (3)	30	—	—	—	—	0,33

Гидроизоляционные шпонки **АКВАСТОП®** тип УВ**МАТЕРИАЛ:** ПВХ-П

УВ-100-4/30	
УВ-150-4/30	
УВ-220-4/30	
УВ-250-4/30	
УВ-320-6/30	
УВ-420-6/30	

## Технические характеристики

**ОБЛАСТЬ ПРИМЕНЕНИЯ** Устройство и герметизация прогнозируемых усадочных швов бетонирования с целевым направленным ослаблением сечения при строительстве гидротехнических, заглубленных и подземных сооружений.

**ПОРЯДОК УСТАНОВКИ** Технологический регламент на установку гидроизоляционных шпонок типов УВ. СТО НОСТРОЙ 2.7.156-2014.

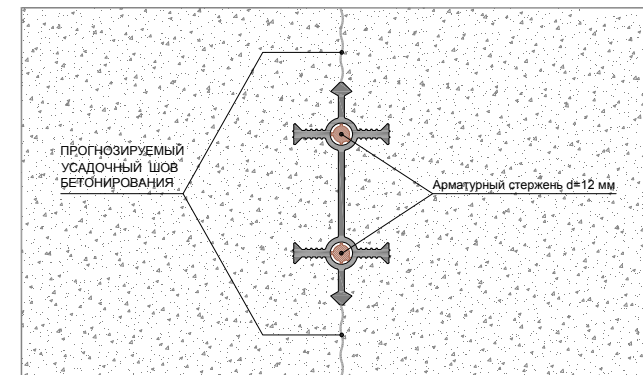
**МОНТАЖНАЯ СХЕМА****ЭКСПЛУАТАЦИОННЫЕ ХАРАКТЕРИСТИКИ**

ТИП	Бухта, м	Перемещение, мм				Давление воды, МПа
		→ • ←	← • →	↑ • ↓	↙ • ↗	
<b>ПВХ-П</b>						
УВ-100-4/30	10	5	5	4	3	0,33
УВ-150-4/30	10	5	5	4	3	0,33
УВ-220-4/30	10	5	5	4	3	0,33
УВ-250-4/30	10	5	5	4	3	0,33
УВ-320-6/30	10	5	5	4	3	0,55
УВ-420-6/30	10	5	5	4	3	0,55



## Гидроизоляционные шпонки АКВАСТОП® тип ДР

МАТЕРИАЛ: РЕЗИНА

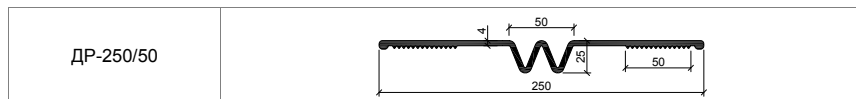

МАТЕРИАЛ: ПВХ-П

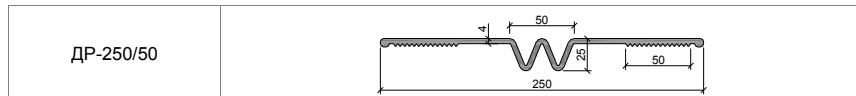

МАТЕРИАЛ: ПВХ-П

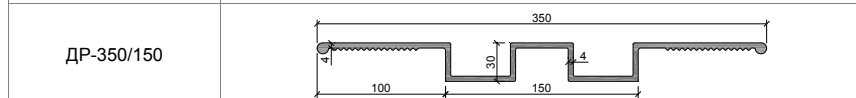
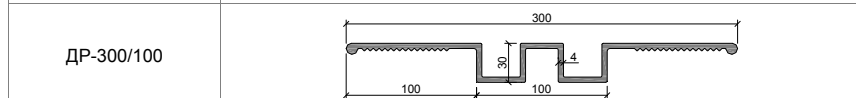
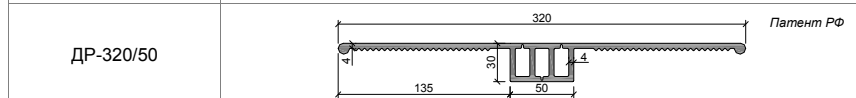
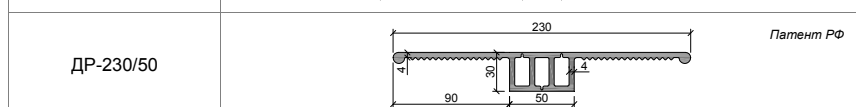
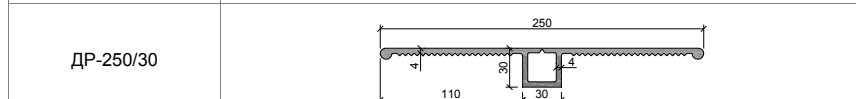
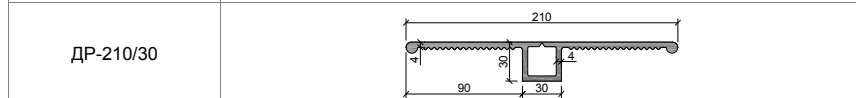
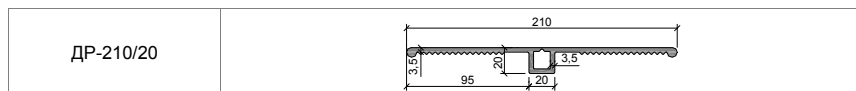

МАТЕРИАЛ: ТЭП

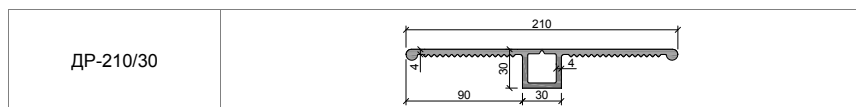

## Технические характеристики

**ОБЛАСТЬ ПРИМЕНЕНИЯ** Восстановление герметичности деформационных швов в существующих конструкциях гидротехнических, заглубленных и подземных сооружений.

**ПОРЯДОК УСТАНОВКИ** Технологический регламент ТР 186-07.

**МОНТАЖНАЯ СХЕМА**



**ЭКСПЛУАТАЦИОННЫЕ ХАРАКТЕРИСТИКИ**

ТИП	Бухта, м	Перемещение, мм				Давление воды, МПа
		→←	←→	↑↓	↙↗	
<b>РЕЗИНА</b>						
DR-250/50	50	35	60	70	55	0,29
<b>ПВХ-П</b>						
DR-250/50	20	35	60	70	55	0,29
<b>ПВХ-П</b>						
DR-210/20	20	10	40	30	15	0,33
DR-210/30	20	20	50	40	25	0,33
DR-250/30	20	20	50	40	25	0,33
DR-230/50	20	35	100	75	50	0,33
DR-320/50	20	35	100	75	50	0,33
DR-300/100	20	78	95	160	35	0,33
DR-350/150	20	128	95	190	100	0,33
<b>ТЭП</b>						
DR-210/30	20	20	50	40	25	0,33

Гидроизоляционные шпонки **АКВАСТОП®** тип ДР-УГЛ**МАТЕРИАЛ:** ПВХ-П

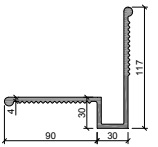
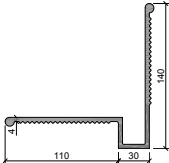
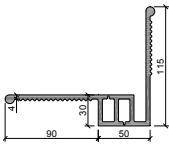
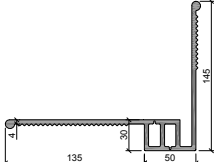
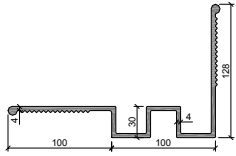
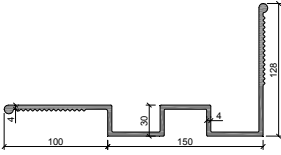
ДР-УГЛ-120/30		
ДР-УГЛ-140/30		
ДР-УГЛ-140/50		Патент РФ
ДР-УГЛ-185/50		Патент РФ
ДР-УГЛ-200/100		
ДР-УГЛ-250/150		

## Технические характеристики

**ОБЛАСТЬ ПРИМЕНЕНИЯ** Восстановление герметичности деформационных швов в существующих конструкциях гидротехнических, заглубленных и подземных сооружений.

**ПОРЯДОК УСТАНОВКИ** Технологический регламент ТР 186-07.

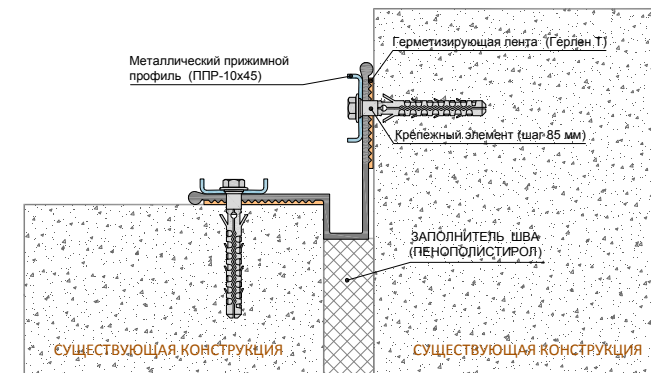
**МОНТАЖНАЯ СХЕМА****ЭКСПЛУАТАЦИОННЫЕ ХАРАКТЕРИСТИКИ**

ТИП	Бухта, м	Перемещение, мм				Давление воды, МПа
		→●←	←●→	↑●↓	↙●↗	
<b>ПВХ-П</b>						
ДР-УГЛ-120/30	20	20	65	40	25	0,33
ДР-УГЛ-140/30	20	20	65	40	25	0,33
ДР-УГЛ-140/50	20	35	110	75	50	0,33
ДР-УГЛ-185/50	20	35	125	75	50	0,33
ДР-УГЛ-200/100	20	78	100	160	35	0,33
ДР-УГЛ-250/150	20	128	105	190	100	0,33

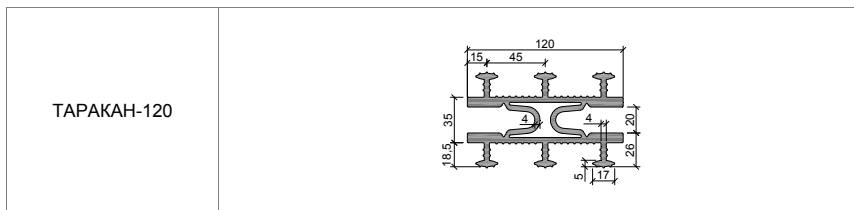
Гидроизоляционные шпонки **АКВАСТОП®** тип ТАРАКАН**МАТЕРИАЛ:** ПВХ-П

**ОБЛАСТЬ ПРИМЕНЕНИЯ** Герметизация деформационных швов при строительстве гидротехнических, заглубленных и подземных сооружений. Восстановление герметичности деформационных швов в существующих конструкциях гидротехнических, заглубленных и подземных сооружений.

**ПОРЯДОК УСТАНОВКИ** Технологический регламент ТР 186-07. СТО НОСТРОЙ 2.7.156-2014.

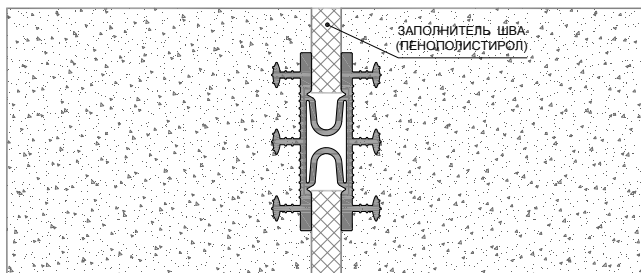
**МОНТАЖНАЯ СХЕМА****ЭКСПЛУАТАЦИОННЫЕ ХАРАКТЕРИСТИКИ**

ТИП	Бухта, м	Перемещение, мм				Давление воды, МПа
		→●←	←●→	↑●↓	↙●↗	
<b>ПВХ-П</b>						
ТАРАКАН-120	10	15	40	25	20	0,25

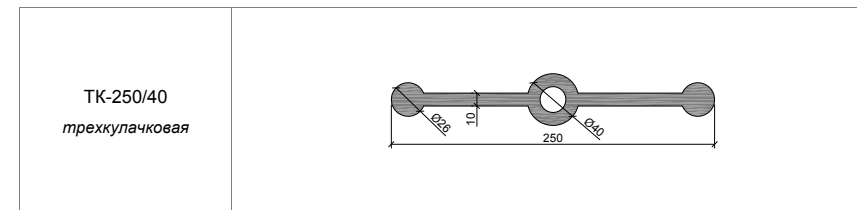
Гидроизоляционные шпонки **АКВАСТОП®** тип ТК**МАТЕРИАЛ:** ПВХ-П

**ОБЛАСТЬ ПРИМЕНЕНИЯ** Герметизация деформационных швов при строительстве гидротехнических, заглубленных и подземных сооружений.

**ПОРЯДОК УСТАНОВКИ** Технологический регламент ТР 186-07.

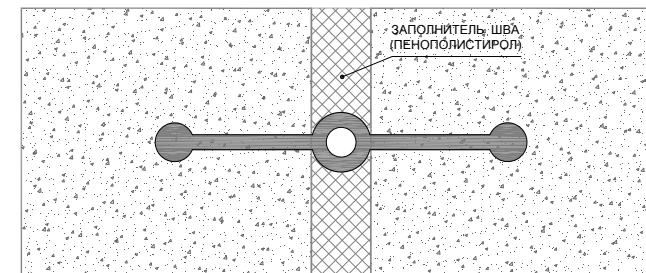
**МОНТАЖНАЯ СХЕМА****ЭКСПЛУАТАЦИОННЫЕ ХАРАКТЕРИСТИКИ**

ТИП	Бухта, м	Перемещение, мм				Давление воды, МПа
		→●←	←●→	↑●↓	↙●↗	
<b>ПВХ-П</b>						
ТК-250/40	20	10	25	16	3	0,30

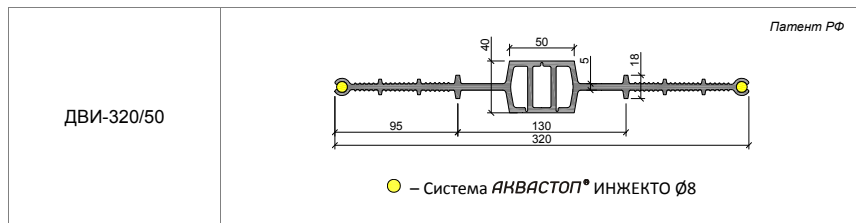
Гидроизоляционные шпонки **АКВАСТОП®** тип ДВИ**МАТЕРИАЛ:** ПВХ-П

**ОБЛАСТЬ ПРИМЕНЕНИЯ** Герметизация деформационных швов с контролем герметичности и устранением возможных протечек при строительстве гидротехнических, заглубленных и подземных сооружений.

**ПОРЯДОК УСТАНОВКИ** Технологический регламент ТР 186-07.  
СТО НОСТРОЙ 2.7.156-2014.

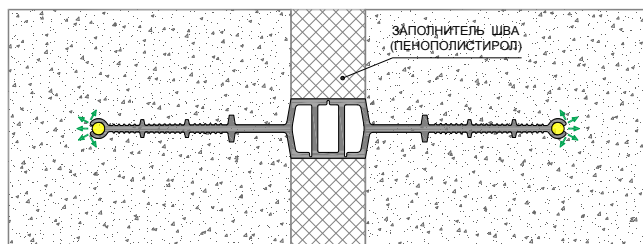
**МОНТАЖНАЯ СХЕМА****ЭКСПЛУАТАЦИОННЫЕ ХАРАКТЕРИСТИКИ**

ТИП	Бухта, м	Перемещение, мм				Давление воды, МПа
		→●←	←●→	↑●↓	↙●↗	
<b>ПВХ-П</b>						
ДВИ-320/50	20	40	136	73	55	0,75

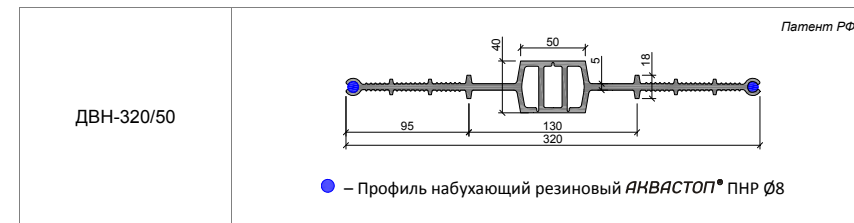
Гидроизоляционные шпонки **АКВАСТОП®** тип ДВН**МАТЕРИАЛ:** ПВХ-П

**ОБЛАСТЬ ПРИМЕНЕНИЯ** Герметизация деформационных швов с повышенными требованиями к надежности при строительстве гидротехнических, заглубленных и подземных сооружений.

**ПОРЯДОК УСТАНОВКИ** Технологический регламент ТР 186-07.  
СТО НОСТРОЙ 2.7.156-2014.

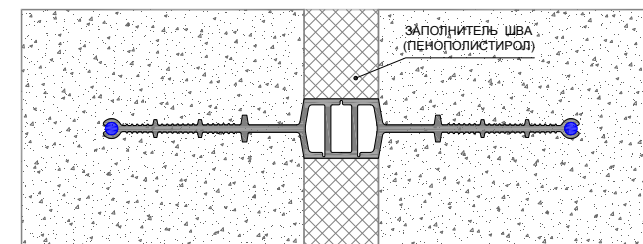
**МОНТАЖНАЯ СХЕМА****ЭКСПЛУАТАЦИОННЫЕ ХАРАКТЕРИСТИКИ**

ТИП	Бухта, м	Перемещение, мм				Давление воды, МПа
		→●←	←●→	↑●↓	↙●↗	
<b>ПВХ-П</b>						
ДВН-320/50	20	40	136	73	55	1,48

Гидроизоляционные шпонки **АКВАСТОП®** тип ДОИ**МАТЕРИАЛ:** ПВХ-П

ДОИ-320/25-6/30	<p>● – Система <b>АКВАСТОП®</b> ИНЖЕКТО Ø8</p>
ДОИ-320/50-6/30	<p>● – Система <b>АКВАСТОП®</b> ИНЖЕКТО Ø8</p>

**ОБЛАСТЬ ПРИМЕНЕНИЯ** Герметизация деформационных швов с контролем герметичности и устранением возможных протечек при строительстве гидротехнических, заглубленных и подземных сооружений.

**ПОРЯДОК УСТАНОВКИ** Технологический регламент ТР 186-07. СТО НОСТРОЙ 2.7.156-2014.

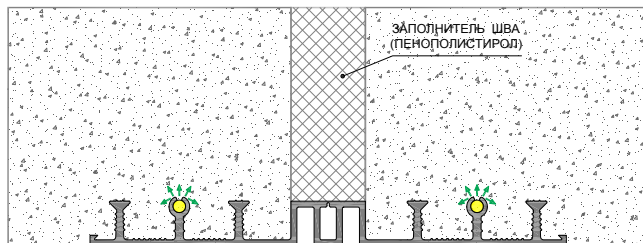
**МОНТАЖНАЯ СХЕМА****ЭКСПЛУАТАЦИОННЫЕ ХАРАКТЕРИСТИКИ**

ТИП	Бухта, м	Перемещение, мм				Давление воды, МПа
		→●←	←●→	↑●↓	↙●↗	
<b>ПВХ-П</b>						
ДОИ-320/25-6/30	20	10	40	30	20	0,61
ДОИ-320/50-6/30	20	34	96	72	48	0,61

Гидроизоляционные шпонки **АКВАСТОП®** тип ДОН**МАТЕРИАЛ:** ПВХ-П

ДОН-320/25-6/30	<p>● – Профиль набухающий резиновый <b>АКВАСТОП®</b> ПНР Ø8</p>
ДОИ-320/50-6/30	<p>● – Профиль набухающий резиновый <b>АКВАСТОП®</b> ПНР Ø8</p>

**ОБЛАСТЬ ПРИМЕНЕНИЯ** Герметизация деформационных швов с повышенными требованиями к надежности при строительстве гидротехнических, заглубленных и подземных сооружений

**ПОРЯДОК УСТАНОВКИ** Технологический регламент ТР 186-07. СТО НОСТРОЙ 2.7.156-2014.

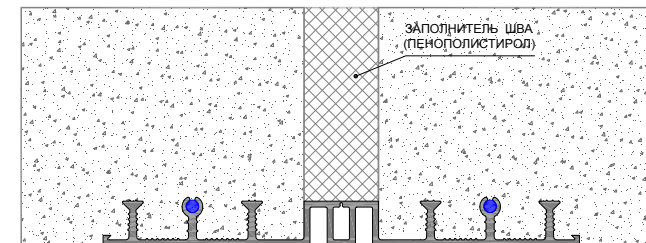
**МОНТАЖНАЯ СХЕМА****ЭКСПЛУАТАЦИОННЫЕ ХАРАКТЕРИСТИКИ**

ТИП	Бухта, м	Перемещение, мм				Давление воды, МПа
		→●←	←●→	↑●↓	↙●↗	
<b>ПВХ-П</b>						
ДОН-320/25-6/30	20	10	40	30	20	1,40
ДОН-320/50-6/30	20	34	96	72	48	1,40

Гидроизоляционные шпонки **АКВАСТОП®** тип ХВИ**МАТЕРИАЛ:** ПВХ-П

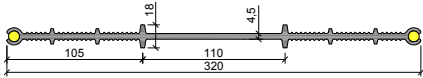
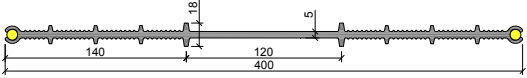
ХВИ-320	 <p>● – Система <b>АКВАСТОП®</b> ИНЖЕКТО Ø8</p>
ХВИ-400	 <p>● – Система <b>АКВАСТОП®</b> ИНЖЕКТО Ø8</p>

**ОБЛАСТЬ ПРИМЕНЕНИЯ** Герметизация деформационных швов с контролем герметичности и устранением возможных протечек при строительстве гидротехнических, заглубленных и подземных сооружений.

**ПОРЯДОК УСТАНОВКИ** Технологический регламент ТР 186-07.

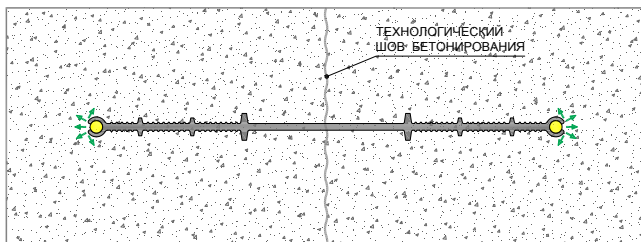
**МОНТАЖНАЯ СХЕМА****ЭКСПЛУАТАЦИОННЫЕ ХАРАКТЕРИСТИКИ**

ТИП	Бухта, м	Перемещение, мм				Давление воды, МПа
		→ ● ←	← ● →	↑ ● ↓	↙ ● ↗	
<b>ПВХ-П</b>						
ХВИ-320	30	—	—	—	—	0,80
ХВИ-400	30	—	—	—	—	1,08

ЭТА СТРАНИЦА СПЕЦИАЛЬНО ОСТАВЛЕНА ПУСТОЙ

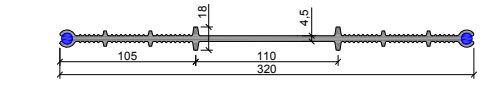
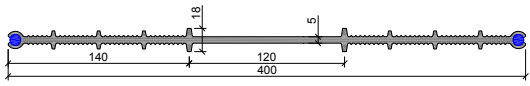

Гидроизоляционные шпонки **АКВАСТОП®** тип ХВН**МАТЕРИАЛ:** ПВХ-П

ХВН-320	 <p>● – Профиль набухающий резиновый <b>АКВАСТОП®</b> ПНР Ø8</p>
ХВН-400	 <p>● – Профиль набухающий резиновый <b>АКВАСТОП®</b> ПНР Ø8</p>

**ОБЛАСТЬ ПРИМЕНЕНИЯ** Герметизация деформационных швов с повышенными требованиями к надежности при строительстве гидротехнических, заглубленных и подземных сооружений

**ПОРЯДОК УСТАНОВКИ** Технологический регламент ТР 186-07.

## Технические характеристики

## МОНТАЖНАЯ СХЕМА

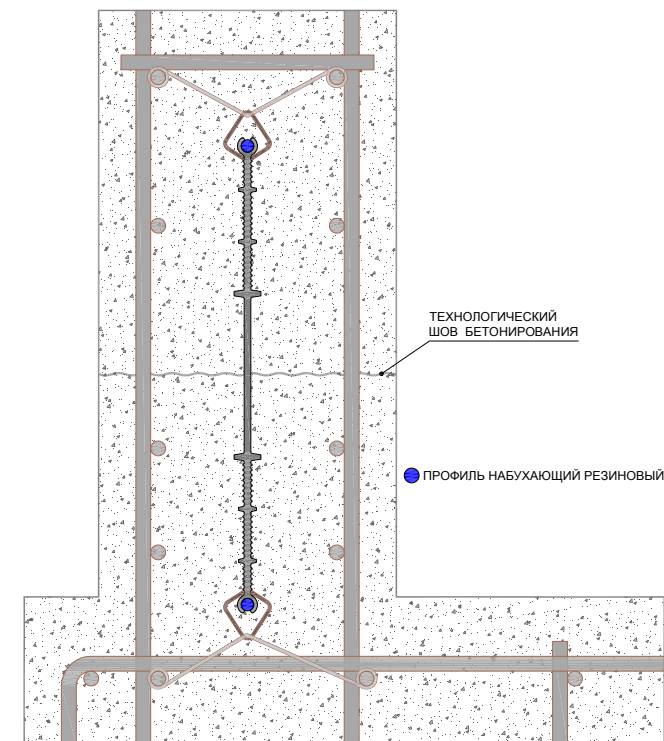

## ЭКСПЛУАТАЦИОННЫЕ ХАРАКТЕРИСТИКИ

ТИП	Бухта, м	Перемещение, мм				Давление воды, МПа
		→●←	←●→	↑●↓	↙●↗	
<b>ПВХ-П</b>						
ХВН-320	30	—	—	—	—	1,60
ХВН-400	30	—	—	—	—	1,87

## Профильное уплотнение АКВАСТОП® тип СВГ

## МАТЕРИАЛ: РЕЗИНА

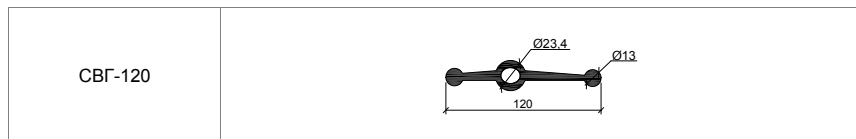

## МАТЕРИАЛ: ПВХ-П

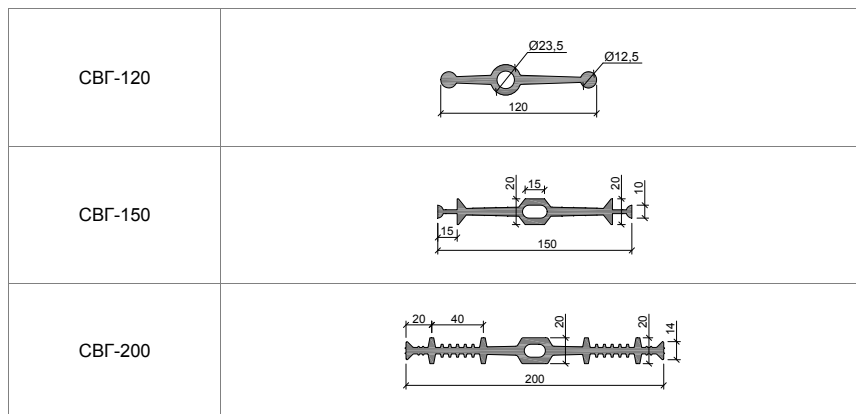

## Технические характеристики

**ОБЛАСТЬ ПРИМЕНЕНИЯ** Герметизация технологических швов бетонирования при строительстве ограждающих конструкций гидротехнических, заглубленных и подземных сооружений методом «стена в грунте». Монтируется в специализированные торцевые щиты опалубки фирм-поставщиков оборудования BAUER (СВГ-120) и Soletanch (СВГ-150).

**ПОРЯДОК УСТАНОВКИ** В соответствии с проектом производства работ.

## МОНТАЖНАЯ СХЕМА

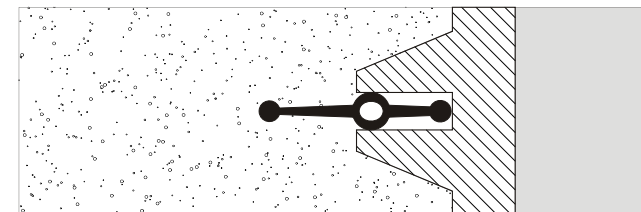

## ЭКСПЛУАТАЦИОННЫЕ ХАРАКТЕРИСТИКИ

ТИП	Бухта, м	Перемещение, мм				Давление воды, МПа
		→●←	←●→	↑●↓	↙●↗	
<b>РЕЗИНА</b>						
СВГ-120	50	10	12	9	6	0,18
<b>ПВХ-П</b>						
СВГ-120	30	10	12	9	6	0,18
СВГ-150	30	15	20	12	5	0,20
СВГ-200	30	10	18	10	4	0,54

Система **АКВАСТОП®** ИНЖЕКТО**СИСТЕМА ГИДРОИЗОЛЯЦИИ ДЕФОРМАЦИОННЫХ, ТЕХНОЛОГИЧЕСКИХ ШВОВ БЕТОНИРОВАНИЯ, СТЫКОВ И ТРЕЩИН В СТРОИТЕЛЬНЫХ КОНСТРУКЦИЯХ**

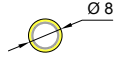
Система <b>АКВАСТОП®</b> ИНЖЕКТО Ø 8 мм	
Система <b>АКВАСТОП®</b> ИНЖЕКТО Ø 12 мм	

**ОПИСАНИЕ** Система **АКВАСТОП®** ИНЖЕКТО состоит из инъекционного шланга и вспомогательных материалов для крепления и подачи инъектируемого состава. Инъекционный шланг представляет собой стальную спираль (для предотвращения деформирования инъекционного шланга во время бетонирования) со специальными оболочками:

- первичная — обеспечивает беспрепятственный выход инъекционного состава и предотвращает попадание цементного молочка вовнутрь шланга;
- вторичная — предохраняет первичную оболочку от повреждений.

**ОБЛАСТЬ ПРИМЕНЕНИЯ** Систему **АКВАСТОП®** ИНЖЕКТО применяют в следующих случаях:

**При новом строительстве:**

- герметизация технологических швов бетонирования, примыканий типа «пол-стена», «стена-стена», «стена-покрытие» при ведении бетонных работ;

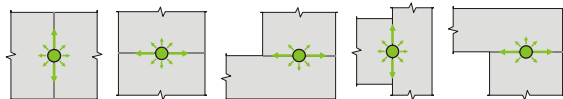

- при совместном использовании с гидроизоляционными шпонками для повышения надежности герметизации деформационных и технологических швов бетонирования.

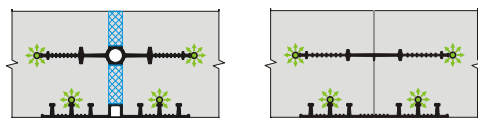
**При проведении ремонтных работ:**

- герметизация стыков строительных конструкций, мест сопряжений «труба-стена» и т.д.;
- герметизация трещин в строительных конструкциях.

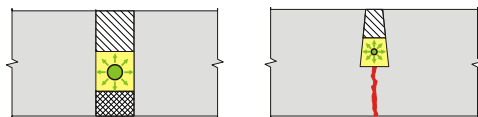

- ДОСТОИНСТВА**
- ✓ простота монтажа;
  - ✓ не требует применения специальных инструментов;
  - ✓ позволяет легко формировать систему необходимой длины и конфигурации;
  - ✓ обеспечивает гарантированное заполнение герметизируемого пространства.

**ПОРЯДОК УСТАНОВКИ** Изложен в «Руководстве по монтажу системы **АКВАСТОП®** ИНЖЕКТО».

**ИНЪЕКТИРОВАНИЕ** С помощью ручных, электрических или пневматических насосов.

**ДОПОЛНИТЕЛЬНОЕ ОБОРУДОВАНИЕ** Инжекто-пакер (для нагнетания инъектируемого состава в инъекционный шланг через подводящие ПВХ трубки)



**УПАКОВКА** Система **АКВАСТОП®** ИНЖЕКТО поставляется комплектами в составе:

- инъекционный шланг – 30 м;
- трубка ПВХ – 2,5 м;
- Т-образный тройник – 10 шт.;
- концевой колпачок для заглушки тройников – 10 шт.;
- крепежные пластиковые анкерные серьги – 100 шт.

По согласованию с потребителем состав комплекта может быть изменен.

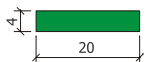
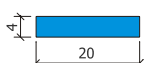

Профиль набухающий резиновый **АКВАСТОП®** тип ПНР**МАТЕРИАЛ:** ГИДРОФИЛЬНАЯ НАБУХАЮЩАЯ РЕЗИНА

ПНР 20x4 Стандарт	
ПНР 20x4 Эконом	
ПНР Ø8	

**ОБЛАСТЬ ПРИМЕНЕНИЯ**

Профиль набухающий резиновый **АКВАСТОП®** применяют в следующих случаях:

- герметизация технологических швов бетонирования, примыканий типа «пол-стена», «стена-стена», «стена-покрытие» при ведении бетонных работ, кроме деформационных и усадочных швов с возможными перемещениями;

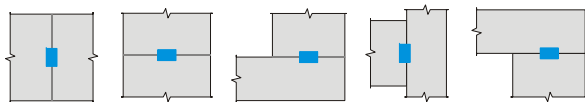

- герметизация стыков сборных железобетонных конструкций;
- герметизация коммуникационных вводов зданий и сооружений;
- герметизация трещин в строительных конструкциях.

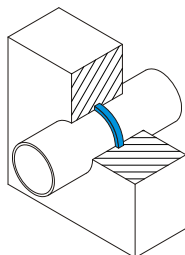
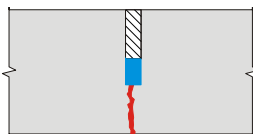
**ДОСТОИНСТВА**

- ✓ простота монтажа;
- ✓ позволяет легко формировать систему необходимой длины и конфигурации;
- ✓ высокая долговечность и морозостойкость;
- ✓ сохраняет свои свойства при многократных циклах изменения объема;
- ✓ защитное покрытие профиля значительно снижает риск деформации конструкции в начальные сроки твердения свежесуложенного бетона;
- ✓ экологическая безопасность;
- ✓ химическая стойкость.

**ПОРЯДОК УСТАНОВКИ** Изложен в «Технических рекомендациях на установку профиля набухающего резинового **АКВАСТОП®** тип ПНР».

**ЭКСПЛУАТАЦИОННЫЕ ХАРАКТЕРИСТИКИ / ФИЗИКО-МЕХАНИЧЕСКИЕ ПОКАЗАТЕЛИ МАТЕРИАЛА**

Наименование показателя	Значение	
	Стандарт	Эконом
Марка	Стандарт	Эконом
Материал	Гидрофильная резина	
Цвет	Зеленый	Синий
Твердость по Шор А, единицы Шор А	55	
Условная прочность при растяжении, МПа (кгс/см <sup>2</sup> ), не менее	6,0	
Плотность, г/см <sup>3</sup>	1,2	
Относительное удлинение при разрыве, %, не менее	300	
Объемное набухание в свободном состоянии, %, не менее	500	300
Стойкость к гидростатическому давлению, атм	14	10
Диапазон температур при установке, °С	-40 + +50	

**УПАКОВКА**

Картонные коробки.  
Профиль упакован в герметичные полиэтиленовые пакеты – 5 бухт по 10 м.



Тип СТАНДАРТ



Тип ЭКОНОМ

Профиль набухающий бентонитовый **АКВАСТОП®** тип ПНБ**МАТЕРИАЛ: ПРИРОДНЫЙ НАТРИЕВЫЙ БЕНТОНИТ И БУТИЛКАУЧУК**

ПНБ 25 x 19 Промышленный  
 ПНБ 25 x 15 Промышленный  
 ПНБ 20 x 15 Промышленный  
 ПНБ 20 x 10 Промышленный

**ОБЛАСТЬ ПРИМЕНЕНИЯ**

Профиль набухающий бентонитовый **АКВАСТОП®** применяют в следующих случаях:

- герметизация технологических швов бетонирования, примыканий типа «пол-стена», «стена-стена», «стена-покрытие» при ведении бетонных работ, кроме деформационных и усадочных швов с возможными перемещениями;

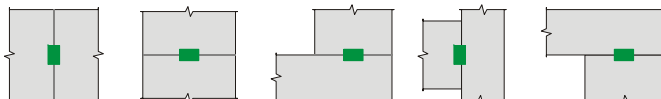

- герметизация стыков сборных железобетонных конструкций;
- герметизация коммуникационных вводов зданий и сооружений;
- герметизация трещин в строительных конструкциях.

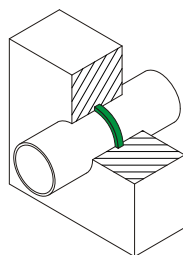
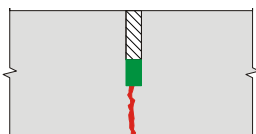
**ДОСТОИНСТВА**

- ✓ простота монтажа;
- ✓ надежное уплотнение и герметизация сопрягаемых узлов за счет объемного расширения при контакте с водой и создания кольматирующего облака в конструкции;
- ✓ высокая долговечность и морозостойкость;
- ✓ экологическая безопасность;
- ✓ химическая стойкость;
- ✓ не теряет своих свойств при многократных циклах объемного расширения.

**ПОРЯДОК УСТАНОВКИ**

- Перед установкой с профиля следует снять антиадгезионную бумагу;
- монтаж профиля ПНБ выполняют в центральной части конструкции. Расстояние до любой из сторон бетонной конструкции не должно быть меньше 70 мм;
- профиль устанавливают на бетонную поверхность шва или обматывают вокруг труб различных коммуникаций плотно, без зазоров и в случае необходимости фиксируют от возможных смещений специальной металлической сеткой с помощью дюбелей через каждые 200 мм в шахматном порядке по краям профиля ПНБ (не допускается крепление через тело профиля);
- поверхность бетона предварительно очищают от пыли, грязи и стоячей воды. Для повторения сложных контуров бетонных поверхностей герметизируемого шва необходимо воспользоваться резиновой киянкой;
- установка производится непосредственно перед бетонированием.



При монтаже профиля следует исключить возможность его продолжительного контакта с атмосферной водой. Если же такая ситуация произошла, профиль ПНБ необходимо протереть сухой тканью, защитить от последующего увлажнения и создать условия для его последующей просушки.

**ЭКСПЛУАТАЦИОННЫЕ ХАРАКТЕРИСТИКИ / ФИЗИКО-МЕХАНИЧЕСКИЕ ПОКАЗАТЕЛИ МАТЕРИАЛА**

Наименование показателя	Значение			
	Промышленный			
Тип профиля	Промышленный			
Сечение, мм	20×10	20×15	25×15	25×19
Цвет	зеленый			
Материал	Полимерная композиция на основе каучуков (Полимерная часть не менее 50%)			
Удельный вес, г/см <sup>3</sup>	1,35			
Объемное расширение при контакте с водой, %	До 200			
Стойкость к гидростатическому давлению, атм	10	12	16	18
Диапазон температур при установке, °С	–15 + +50			

**УПАКОВКА** Картонные коробки.  
 Профиль упакован в герметичные полиэтиленовые пакеты – 8 бухт по 5 м.



Дисклудер® **АКВАСТОП®** для герметизации монтажных отверстий

**ОБЛАСТЬ ПРИМЕНЕНИЯ** Дисклудер® - это высокотехническое и универсальное устройство для герметизации технологических отверстий диаметром 20-35 мм от стяжных болтов разборно-разреставных опалубок в ограждающих элементах зданий и сооружений различного назначения, включая гидротехнические сооружения с возможным напором воды до 200 м водяного столба (конструкция устройства защищена патентом РФ).

**МАТЕРИАЛ:** EPDM, КОРРОЗИОННОСТОЙКИЕ МЕТАЛЛЫ

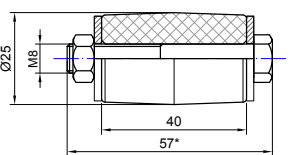
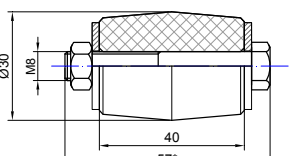
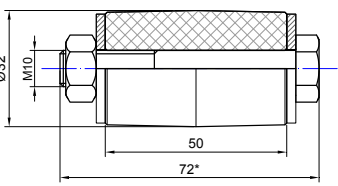
Д-25/40		Патент РФ
Д-30/40		Патент РФ
Д-32/50		Патент РФ

**ЭКСПЛУАТАЦИОННЫЕ ХАРАКТЕРИСТИКИ**

Наименование показателя	Тип дисклудера		
	Д-25/40	Д-30/40	Д-32/50
Диаметр уплотняемого отверстия, мм	25 <sup>+2</sup>	30 <sup>+2</sup>	32 <sup>+3</sup>
Диаметр стяжного болта, мм	M8	M8	M10
Рекомендуемое рабочее усилие затяжки гайки осевого сжатия при герметизации, кН	20	20	30
Гарантированная герметичность дисклудера при гидростатическом давлении, МПа	1,2	0,8	2,0

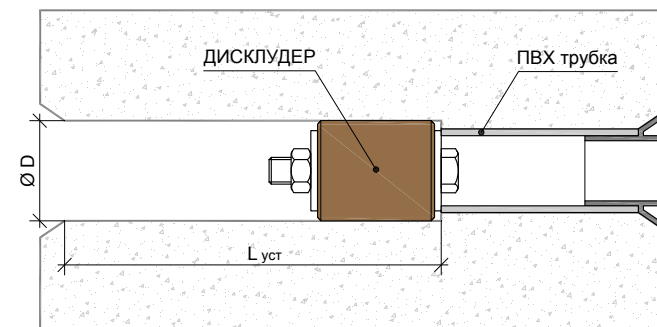
**МОНТАЖНАЯ СХЕМА****ПОРЯДОК УСТАНОВКИ**

- Перед установкой дисклудера:
  - технологическое отверстие разбурить до диаметра:
    - $D = 25^{+2}$  мм (тип Д-25/40);
    - $D = 30^{+2}$  мм (тип Д-30/40);
    - $D = 32^{+3}$  мм (тип Д-32/50);
  - глубина разбуривания отверстия  $L_{уст}$  должна совпадать с отметкой установки устройства, указанной в проекте производства работ (не следует разбуривать отверстие «навывлет»);
  - герметизируемое отверстие освободить от бурового шлама.
- Посредством трубчатого ключа дослат дисклудер в отверстие «до упора» и, вращая гайку осевого сжатия шурупвертом «до отказа», зафиксировать устройство в герметизируемой полости.
- Дисклудер следует устанавливать шурупвертом с крутящим моментом:
  - 18-20 Нм (тип Д-25/40);
  - 18-20 Нм (тип Д-30/40);
  - 28-32 Нм (тип Д-32/50).

Для маскировки отверстия можно заплombeровать цементным материалом.

**УПАКОВКА**

Дисклудеры поставляются в пластиковом ведре с контрольным замком. Комплект поставки:

Дисклудер Д-25/40 в сборе – 300 шт.;  
 Дисклудер Д-30/40 в сборе – 300 шт.;  
 Дисклудер Д-32/50 в сборе – 200 шт.;  
 Инструкция по установке – 1 шт.

По согласованию с потребителем состав комплекта может быть изменен.

Накладной иньектор **АКВАСТОП®** 180-10

**ОБЛАСТЬ ПРИМЕНЕНИЯ** Устройство системы защиты от протечек при совместном использовании с гидроизоляционными мембранами в строительстве гидротехнических, заглубленных и подземных сооружений.

**МАТЕРИАЛ:** ПВХ-П, ТПО, ТЭП, ПОЛИЭТИЛЕН

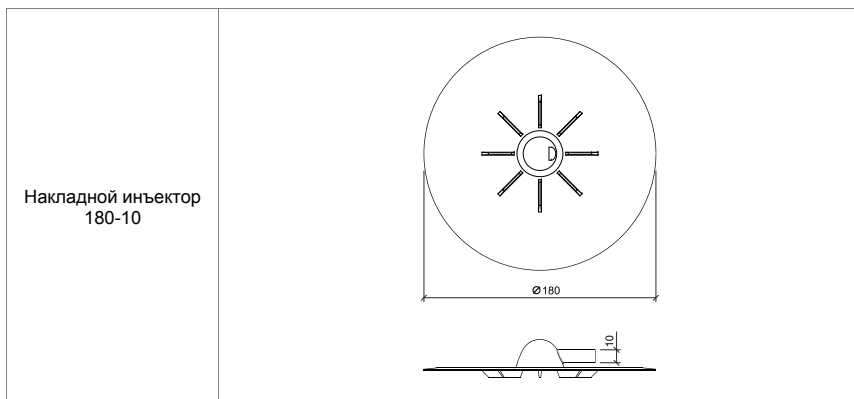

**УПАКОВКА**

Картонные коробки по 100 шт.

РЕДАКЦИЯ 2019.10



**ООО «АКВАБАРЬЕР»**

Телефон/факс (многоканальный): +7 (495) 150-02-07

E-mail: [info@aquabarrier.ru](mailto:info@aquabarrier.ru), WEB: [www.aquabarrier.ru](http://www.aquabarrier.ru)

© ООО «АКВАБАРЬЕР» 2002–2019